



AVENTURA 500

EURO 5



MANUEL DU PROPRIÉTAIRE



RIEJU S.A. vous remercie de la confiance envers notre société et vous félicite de votre excellent choix.

Le modèle **AVENTURA 500 Euro 5** est le résultat de la longue expérience de **RIEJU**, qui a développé un véhicule aux prestations de haut niveau.

Ce Manuel du Propriétaire a pour but d'indiquer l'utilisation et l'entretien de votre véhicule. Nous vous prions de lire avec attention les instructions et les informations que nous allons vous fournir.

Nous vous rappelons que la vie utile du véhicule dépend de votre utilisation et de l'entretien apporté. Le fait de le maintenir en parfaites conditions de fonctionnement réduit le coût des réparations.

Ce manuel doit être considéré comme une partie intégrante du véhicule et doit être inclus dans les équipements de base, y compris lors du changement de propriétaire.

Si vous avez une question, quelque qu'elle soit, consultez le concessionnaire **RIEJU** qui vous assistera en tout moment ou visitez : **www.riejumoto.es**

N'oubliez pas d'exiger une pièce de rechange d'origine pour garantir un fonctionnement correct.



INDEX

Description du véhicule	6	Réglage du sélecteur de vitesse	49
Enregistrement du véhicule	7	Réglage de la pédale de frein arrière	50
Remise du véhicule	8	Réglage de l'accélérateur	51
Inspection préalable à la remise	9	Réglage du levier d'embrayage	52
Données techniques	12	Réglage de l'amortisseur arrière	53
Emplacement des numéros de série	14	Réglage de la précharge du ressort	53
Numéro d'identification du châssis	14	Réglage de la compression	54
Numéro d'identification du moteur	14	Réglage du rebond	54
Étiquette du constructeur	15	Réglage de la hauteur du phare	55
Principaux éléments du véhicule	16	Premier tournage	56
Contacteur de démarrage	21	Rodage du moteur	56
Tableau de bord et voyants	23	Rodage des pneus	57
Mode d'emploi des instruments	24	Rodage du système de freins	57
Description des voyants	27	Conduite du véhicule	58
Composants guidon (côté gauche)	37	Inspection avant la conduite	58
Composants guidon (côté droit)	37	Démarrage du moteur	62
Contrôle des commandes au guidon (gauche et droite) ...	38	Conduite sur route	64
Sélection du réservoir de carburant	43	Passage des vitesses	66
Réglages avant de conduire	46	Freinage et stationnement	67
Réglage du guidon	46	Combustible	68
Réglage des rétroviseurs	47	Évaporation du combustible	69
Réglage du levier de frein avant	48	Catalyseur	71



Résolution de problèmes	72	Arrêt prolongé du véhicule	108
Inspection et entretien	74	Remise en marche du véhicule	110
Inspection quotidienne	74	Protection du véhicule	111
Entretien de la batterie	75	Nettoyage du véhicule	111
Charge de la batterie	76	Modifications et accessoires	113
Dépose et mise en place de la batterie	78	Tableau d'entretien	115
Entretien du filtre à air	80	Garantie	117
Entretien de l'huile moteur	81		
Remplacez le filtre à huile	84		
Entretien et inspection du liquide de refroidissement ..	87		
Remplacement du liquide de refroidissement ..	89		
Entretien du liquide de frein	91		
Inspection du liquide de frein	92		
Entretien de la chaîne de transmission	94		
Réglage de la chaîne de transmission	96		
Entretien des pneus	97		
Inspection de la limite d'usure des pneus	99		
Boîtier porte-fusibles	102		
Plaquettes de frein	104		
Remplacer le filtre à huile	106		
Remplacement des feux de signalisation	107		
Arrêt prolongé et nettoyage du véhicule	108		



DESCRIPTION DU VÉHICULE

Cette motocyclette incorpore un moteur monocylindre à quatre temps, refroidi à l'eau. Sa cylindrée est de 471 centimètres cubiques, avec un diamètre de piston de 67 mm et une course de 66,8 mm.

L'allumage est réalisé via un volant électronique et une bobine de CA de 140 W.

L'embrayage est composé de disques multiples en acier et à friction, avec des ressorts à pression constante, submergés dans un bain d'huile.

Le moteur est ancré sur un châssis de périmètre de grande résistance, avec roulements de direction de type conique.

La suspension avant est constituée d'une fourche hydraulique avec des barres de 43 mm de diamètre. La suspension arrière est constituée d'un amortisseur hydraulique mécanique permettant d'obtenir une grande douceur de fonctionnement.

Les freins avant et arrière comportent des disques en acier inoxydable de 320 mm pour le frein avant et 260 mm pour le frein arrière.



ENREGISTREMENT DU VÉHICULE

Notez les numéros de série du châssis et du moteur Ceux-ci vous serviront pour toutes vos démarches (certificat des caractéristiques, assurance, immatriculation, etc.).

Ces numéros vous seront utiles pour toute suggestion ou réclamation et pour demander des pièces de rechange.

Numéro de série du châssis (p. 14)

Numéro de série du moteur (p. 14)

Sceau du concessionnaire



REMISE DU VÉHICULE (à réaliser lors de la première remise)

- MANUEL DE L'UTILISATEUR
Expliquez l'importance de lire et de comprendre toutes les informations. Mettez l'accent sur les sections relatives aux pratiques de sécurité et sur celles concernant l'entretien.
- CARTE D'ENREGISTREMENT DE LA GARANTIE
Remplissez les informations nécessaires et remettre la copie au client.
- MANIEMENT
Expliquez le maniement correct du véhicule.
- AVERTISSEMENTS
Expliquez l'importance des avertissements afin de garantir une longue « vie » du véhicule.
- CLÉS
Remettez le jeu complet. Conseillez la réalisation d'un jeu de rechange.
- PREMIÈRE RÉVISION
Expliquez l'importance de la révision des 500 km.
- ENTRETIEN PÉRIODIQUE
Expliquez la nécessité d'un entretien périodique et indiquez que le non-respect des protocoles de vérification et l'absence des visites à l'atelier sont motifs de la « Perte de garantie du véhicule ».



INSPECTION PRÉALABLE À LA REMISE (réglages)

- Aspect général**
- Moteur**
- Niveau d'huile du moteur
 - Vidage du bac du carburateur
- Châssis**
- Aucune fuite de combustible présente dans : la sortie du réservoir, le robinet de combustible et les lignes d'alimentation
 - Frein avant et arrière - Purgez si nécessaire
 - Niveau de réfrigérant, le cas échéant
 - Pare-boue avant, arrière et supports de fixation
 - Parcours de l'installation électrique autour de la colonne de direction
 - Alignement des roues avant, arrière et couples de serrage des axes des roues
 - Rayons des roues avant et arrière
 - Pression des pneumatiques
 - Tension de la chaîne
- Contrôle de l'équipement**
- Fonctionnement et jeu libre de l'accélérateur. Réglez-le si nécessaire
 - Dégraissez les deux disques des freins
 - Batterie chargée et bornes graissées



- Bloqueo de la dirección o bloqueo antirrobo
- Funcionamiento del motor de arranque eléctrico
- Estado general de la suspensión delantera y trasera
- Cable de embrague correctamente ajustado
- Funcionamiento del cierre del tapón de combustible
- Comprobación general de tuercas y tornillos: Pinzas / discos, transmisión / piñones, tuercas de las ruedas, basculante, soportes del motor, sistema de escape, amortiguador, selector de marchas, pedal de freno / palancas, tuercas del colector, etc.

Réservoir d'essence

- Vérifiez que le réservoir n'est pas en contact avec le châssis

Composants de circulation

- Le panneau des instruments numériques est automatiquement contrôlé lors de la connexion de l'allumage (dépend du modèle)
- Réglage de la hauteur du phare
- Lumière du frein lorsqu'on appuie sur les leviers de frein LH et RH
- Clignotants avant, arrière et clips de montage
- Fonctionnement du klaxon

TEST SUR ROUTE, au moins 10 km

- Fonctionnement du moteur et de la boîte de vitesses
- Tenue de route et suspension
- Aucun bruit anormal

**APRÈS LE TEST SUR ROUTE**

- Fuites de réfrigérant
- Système de combustible, incluant les tubes, clips et toutes les pièces associées où des fuites peuvent apparaître
- Vérifiez avec l'outil de diagnostic les codes de panne et effacez-les le cas échéant (dépend du modèle)
- CONTRÔLE DE L'APPARENCE FINALE**

Date

Signature du fabricant



DONNÉES TECHNIQUES

INFORMATIONS GÉNÉRALES	
Combustible	Essence sans plomb E5
Filtre à huile	Papier
Pompe à huile	Mécanique
Pompe à eau	Pompe centrifuge à simple aspiration
Bougie – Espace d'étincelle	NGK ECPR8EA-9

DIMENSIONS	
Distance inter-axiale	1.470 mm
Longueur	2.220 mm
Hauteur	1.480 mm
Largeur	930 mm
Hauteur de la selle	835 mm
Poids à sec	190 Kg
Réservoir d'essence (1)	20 L
Réservoir d'essence (2)	19 L



CHÂSSIS	
Châssis	Sélection du réservoir de carburant
Suspension avant	Fourche Ø43mm
Suspension arrière	Mono-amortisseur
Pneumatique avant	90/90 R21"
Pneumatique arrière	150/70 R18"
Frein avant	Disque Ø320mm
Frein arrière	Disque Ø260mm

MOTOR	
Type	Bicylindre 4t - 471c.c. - 4 soupapes d'injection par cylindre
Diamètre x débattement	67x66,8 mm
Boîte de vitesses	6 vitesses Changement de vitesse au pied
Refroidissement	Eau
Démarrage	Électrique
Lubrification	Corps inondé
Type d'huile	10W40 GRO
Quantité d'huile	
Sans remplacement de l'ensemble du filtre à huile	2,7 litres
Avec remplacement du filtre à huile	3,1 litres



EMPLACEMENT DES NUMÉROS DE SÉRIE

Numéro d'identification du châssis

Il s'agit du numéro (1) qui est embossé sur la partie droite de la colonne de direction.



Numéro d'identification du moteur

Il s'agit du numéro (1) qui est indiqué sur la partie inférieure du semi-carter gauche du moteur.





Étiquette du constructeur

Votre **RIEJU** porte d'une plaque d'identification (1) où vous trouverez : le fabricant, le numéro du châssis, le numéro d'homologation et le niveau des émissions sonores.

Le numéro de châssis est également embossé sur le côté droit de la colonne de direction.

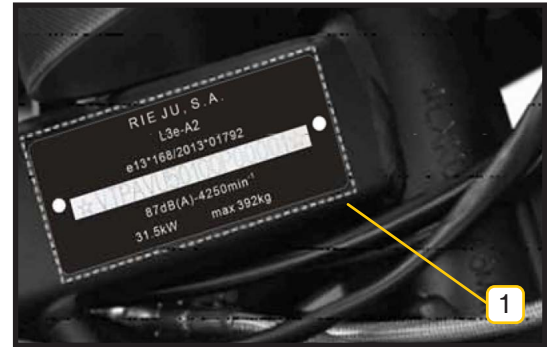



PRINCIPAUX ÉLÉMENTS DU VÉHICULE



1. Pare-brise
2. Rétroviseur
3. Protège-mains levier de frein / d'embrayage
4. Clignotants
5. Phare
6. Barres de protection*
7. Vase d'expansion radiateur
8. Amortisseur avant
9. Protecteur amortisseur avant



*Les barres de protection (6) ne sont pas installées de façon standard sur tous les véhicules.

*Du fait de la recherche et du développement continu, et de la mise à jour des produits de l'entreprise, les illustrations représentant le véhicule qui figurent dans ce manuel peuvent ne pas correspondre à l'apparence du véhicule que vous avez acheté. Prenez toujours comme référence l'apparence réelle de votre véhicule.

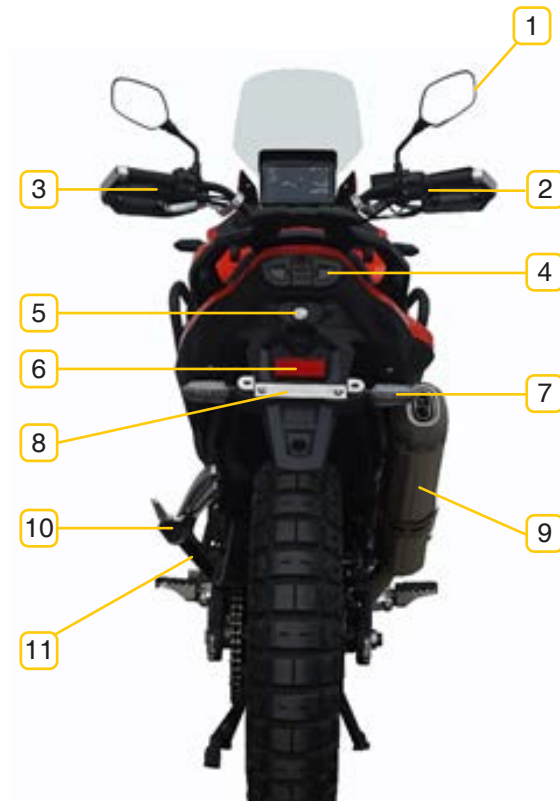

1. Rétroviseur
2. Levier de frein avant
3. Levier d'embrayage
4. Feu arrière / feu stop
5. Serrure de selle arrière
6. Réflecteur arrière
7. Clignotant
8. Support pour plaque d'immatriculation
9. Silencieux
10. Repose-pieds passager
11. Béquille



1. Réflecteur (gauche)
2. Disque de frein avant (gauche)
3. Maître-cylindre de frein avant (gauche)
4. Sélecteur de vitesse
5. Tendeur chaîne (gauche)
6. Repose-pieds passager
7. Réglage de la précharge de l'amortisseur





1. Réservoir d'essence secondaire
2. Robinet de combustible avant/arrière
3. Réflecteur avant (droit)
4. Disque de frein avant (côté droit)
5. Maître-cylindre de frein avant (côté droit)
6. Pédale de frein
7. Maître-cylindre de frein arrière
8. Tendeur chaîne (droit)
9. Disque de frein arrière





1. Boîtier porte-fusibles
2. Prise OBD
3. Groupe de relais
4. Unité de commande électronique (ECU)
5. Batterie
6. Borne négative de la batterie
7. Filtre à air
8. Borne positive de la batterie

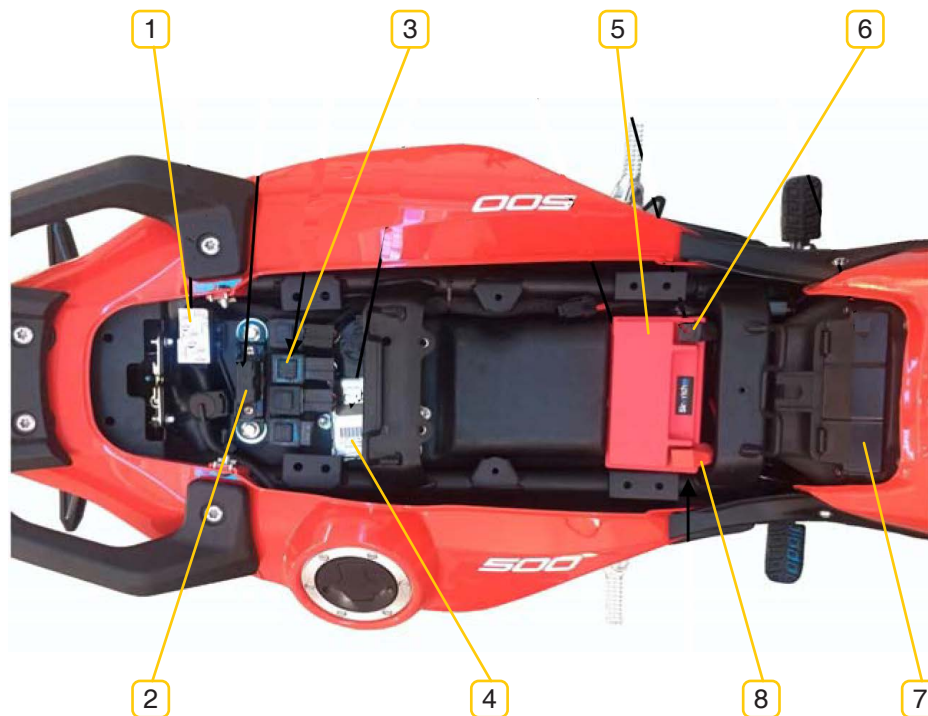



CONTACTEUR DE DÉMARRAGE

Le contacteur de démarrage du véhicule est situé tout à fait à l'avant du réservoir de combustible et sous le tableau de bord. Le contacteur de démarrage et l'antivol de direction sont intégrés.

Ce véhicule est livré avec deux clés. L'une d'entre elle est destinée à être conservée en lieu sûr en tant que clé de secours.



La clé est la même pour le contacteur de démarrage, l'antivol, la selle et le réservoir de combustible.

Le contacteur de démarrage possède trois positions :

- Le circuit d'allumage est sous tension. Le démarrage peut être initié à tout moment et tous les circuits fonctionnels du véhicule sont connectés. Dans cette position, vous ne pouvez pas retirer la clé.
- ⊗ Le circuit d'allumage est déconnecté et il est impossible d'initier le démarrage de la moto. Dans cette position, vous pouvez retirer la clé.
- 🔒 Cette position permet de bloquer le guidon. Commen-





cez par tourner le guidon le plus à gauche possible, enfoncez ensuite la clé dans la position «  », puis tournez la clé dans le sens inverse des aiguilles d'une montre jusqu'à la position «  ». Vous pouvez alors retirer la clé. Le circuit d'allumage est déconnecté et il est impossible de mettre en marche le véhicule.



PRÉCAUTION : Bien que cette série de véhicules soit équipée d'un système de support latéral, pour garantir la stabilité lors du stationnement, veillez à toujours tourner le guidon dans la position la plus à gauche possible et non pas dans la position la plus à droite pour verrouiller la colonne de direction. Ne tournez pas la clé du contacteur de démarrage sur la position «  » pendant que vous conduisez ; vous risqueriez de perdre le contrôle.



TABLEAU DE BORD ET VOYANTS

1. Clignotant gauche
2. Heure
3. Témoin d'ABS
4. Témoin de pression d'huile
5. Témoin de température d'eau
6. Témoin de feux de route
7. Témoin de réserve de combustible
8. Témoin d'avertissement de panne du moteur
9. Témoin d'alerte de la batterie
10. Témoin d'entretien
11. Témoin de Bluetooth
12. Clignotant droit
13. Témoin de Wi-Fi
14. Niveau d'essence du réservoir principal
15. Niveau d'essence du réservoir secondaire
16. Témoin de réserve du réservoir d'essence principal
17. Témoin de réserve du réservoir d'essence secondaire
18. RPM
19. Indicateur de rapport de boîte
20. Compteur de vitesse réelle du véhicule
21. ODOMÈTRE
22. TRIP1 ou 2
23. RPM
24. Température du moteur



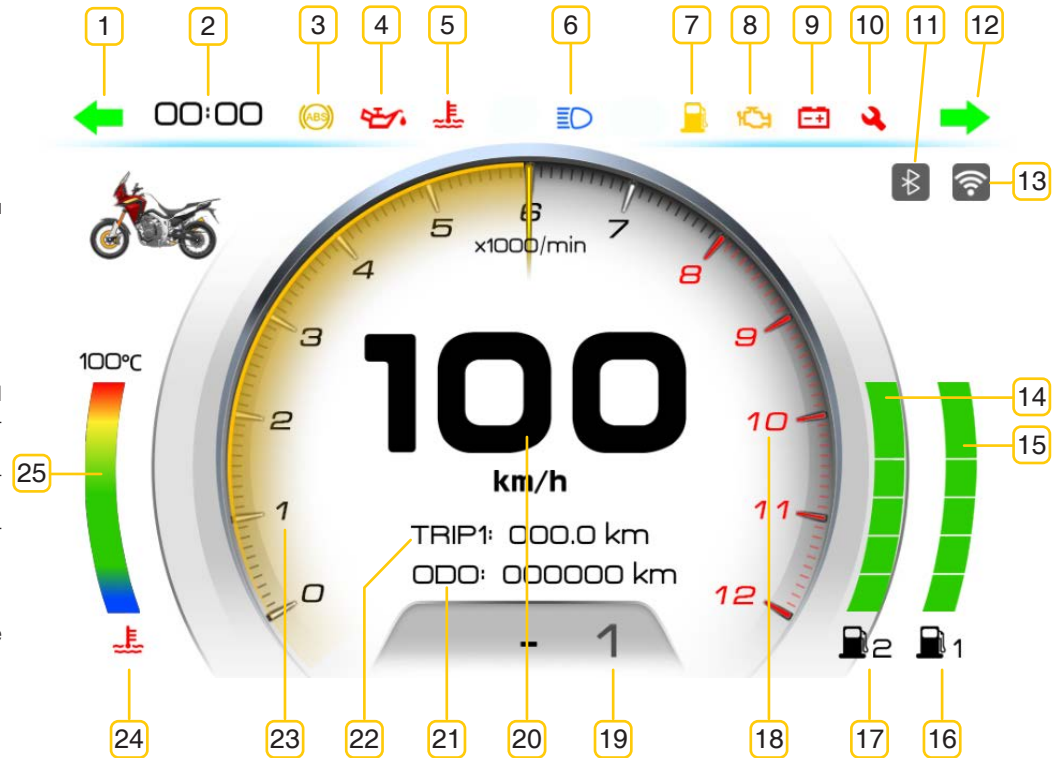

Mode d'emploi des instruments

Utilisez le bouton SET situé sur le guidon gauche (Fig. 2) pour accéder au menu de configuration (Fig. 3).

Utilisez le bouton MODE afin de faire défiler le menu jusqu'à l'option souhaitée et appuyez sur SET pour y accéder.

Vous pouvez revenir à l'écran principal (Fig. 1) grâce à l'option SALIR (Quitter) ou en attendant quelques secondes sans appuyer sur aucun des deux boutons.

- **Mode Off-road** : appuyez deux fois de suite sur SET pour activer le mode de conduite tout-terrain (Off-Road). Lorsqu'il est activé, un indicateur Off-Road apparaît sur l'écran du tableau de bord ; pour le désactiver, appuyez deux fois de suite sur SET.

- **Heure** : appuyez deux fois de suite sur SET pour activer le mode de conduite tout-terrain (Off-Road). Lorsqu'il est activé, un indicateur Off-Road apparaît sur l'écran du tableau de bord ; pour le désactiver, appuyez deux fois de suite sur SET.

- **Bluetooth** : sélectionnez cette option pour déterminer



Fig. 2



Fig. 3



si vous souhaitez que votre moto soit visible par d'autres appareils Bluetooth ou non. Appuyez sur SET pour basculer entre ON/OFF.

Vous pouvez également voir ici le nom Bluetooth de la moto.

Une fois terminé, appuyez sur MODE pour sélectionner RETURN et appuyez sur SET.

- **Connexion mobile** : appuyez sur SET pour démarrer la connexion, puis suivez les instructions. Vous devez installer l'application Carbit Ride en scannant le code QR ou directement à partir de la boutique d'applications de votre téléphone portable. L'application étant ouverte, appuyez sur l'icône située dans le coin supérieur droit de votre écran pour scanner à nouveau le code et connecter le portable à la moto.

Lorsque votre téléphone est connecté, le symbole Wi-Fi s'affiche à l'écran du tableau de bord. Ce symbole indique que la moto est connectée au réseau à travers votre portable, mais pas nécessairement à un réseau Wi-Fi.

Si vous autorisez l'application à accéder à votre position, la carte du navigateur s'affichera sur l'écran du tableau de bord.



PRECAUTION: N'oubliez pas d'être toujours attentif à la conduite, d'éviter les distractions et de ne pas manipuler votre téléphone portable pendant que vous conduisez.



- **Unités** : utilisez MODE pour basculer entre le système d'unités MÉTRIQUE (km/h) et IMPÉRIAL (MPH), puis appuyez sur SET pour sélectionner l'option souhaitée.
- **Langue** : utilisez MODE pour basculer entre l'ESPAGNOL et l'ANGLAIS, puis appuyez sur SET pour sélectionner l'option souhaitée.
- **Versión écran** : sélectionnez cette option pour connaître la version du logiciel et du microcontrôleur MCU.
- **Salir (Quitter)** : sélectionnez cette option pour quitter le menu de configuration et revenir à l'écran principal.

Sélectionnez cette option pour quitter le menu de configuration et revenir à l'écran principal.





Fig. 4



Description des voyants



Clignotant gauche

Lorsque vous poussez l'interrupteur de clignotants vers la gauche «  », le témoin «  » sur le tableau de bord s'allume et clignote.



PRÉCAUTION : Si le clignotant du véhicule est endommagé ou ne s'allume pas pour d'autres raisons, le témoin «  » clignotera plus rapidement que dans des conditions normales. Cela indique que vous devez résoudre la panne du clignotant.





Témoin de panne de l'ABS

En cas de panne ou de désactivation du système ABS du véhicule, le témoin «  » sur le tableau de bord clignote ou reste allumé.

Lorsque vous tournez la clé dans le contacteur de démarrage sur la position «  », le témoin «  » s'allume. Le témoin «  » devrait s'éteindre immédiatement après le démarrage du moteur.





PRÉCAUTION :

- Si, après le démarrage du moteur, le témoin «  » reste allumé ou clignote, un freinage anormal voire le blocage des roues peuvent survenir si l'utilisateur continue à circuler avec le véhicule. Arrêtez immédiatement d'utiliser le véhicule.
- Si le témoin «  » est allumé en continu ou qu'il clignote pendant que vous conduisez, arrêtez immédiatement d'utiliser le véhicule et rendez-vous dans un concessionnaire agréé **RIEJU** afin de résoudre le problème au plus vite.



Témoin de pression d'huile

Si la pression de l'huile est en dessous du niveau normal, le voyant «  » s'allume.

Lorsque vous tournez la clé dans le contacteur de démarrage sur la position «  », le témoin «  » s'allume. Une fois que le véhicule aura terminé l'autotest, le témoin «  » s'éteindra immédiatement.

Ce témoin d'avertissement s'allume pour indiquer que la pression du système de lubrification est trop basse. Vous devez alors arrêter immédiatement le véhicule et couper le moteur.

La seule manière de vérifier si le niveau d'huile lubrifiante est correct consiste à regarder à travers le voyant de niveau l'huile.

L'une des raisons pour lesquelles le témoin d'avertissement de l'huile s'allume est que le niveau d'huile est trop bas. Vérifiez le niveau d'huile du moteur. Si le niveau est trop bas, ajoutez de l'huile.

Si le témoin d'avertissement d'huile du moteur est toujours allumé alors que vous considérez que le niveau d'huile est correct, arrêtez d'utiliser le véhicule et rendez-vous dans un concessionnaire agréé **RIEJU** afin de résoudre le problème au plus vite.



PRÉCAUTION :

- Le témoin de pression d'huile «  » n'indique pas le niveau d'huile. Il indique que la pression de l'huile est anormale. Vous devez donc vérifier régulièrement si le niveau d'huile est normal.
- La seule manière de vérifier si le niveau d'huile est normal consiste à regarder à travers le voyant de niveau l'huile.



Témoin de feux de route

Lorsque l'interrupteur est en position «  », le témoin «  » s'allume.

Lorsque vous appuyez sur le bouton Appels de phare, le témoin «  » s'allume jusqu'à ce que vous relâchiez le bouton.



PRÉCAUTION :

- N'utilisez pas les feux de route dans des zones urbaines éclairées.
- Éteignez les feux de route lorsque vous suivez un autre véhicule.
- Éteignez les feux de route lorsque vous croisez d'autres véhicules.



Témoin de température du liquide de refroidissement

Quand la température du liquide de refroidissement moteur est trop élevée, le témoin «  » s'allume.

Si le témoin de température du liquide de refroidissement «  » est allumé, arrêtez-vous sur le bord de la route, dans un endroit sûr et coupez le moteur jusqu'à ce que le témoin s'éteigne.



Si le niveau de liquide de refroidissement est trop bas, ajoutez du liquide de refroidissement.

Si le ventilateur du radiateur ne fonctionne pas lorsque le témoin de température du liquide de refroidissement «  » est allumé, coupez le moteur et rendez-vous dans un concessionnaire agréé **RIEJU** afin de résoudre le problème au plus vite.

S'il n'y a pas assez de liquide de refroidissement ou que la surface du radiateur est gravement obstruée par des sédiments, il est recommandé de procéder temporairement comme suit :

1. Diminuez la charge du véhicule pour limiter la génération de chaleur du moteur.
2. En cas d'embouteillage, essayez de maintenir le moteur au ralenti et n'accélérez pas pour éviter de faire monter la température avec l'augmentation de la vitesse.
3. Si les opérations précédentes ne parviennent pas à refroidir efficacement le moteur, coupez le moteur et rendez-vous dans un concessionnaire agréé **RIEJU** afin de résoudre le problème au plus vite.





PRÉCAUTION :

- Si le témoin de température du liquide de refroidissement «  » est allumé, vérifiez si la grille du radiateur est bouchée par de la poussière ou des sédiments. Cela réduit considérablement l'efficacité de dissipation de chaleur du radiateur.



Voyant moteur

En cas de panne du système d'injection électronique de combustible du véhicule, le témoin d'avertissement «  » s'allume.

Lorsque vous tournez la clé dans le contacteur de démarrage sur la position «  » , le témoin «  » s'allume pendant l'autotest du véhicule. Une fois que le véhicule aura terminé l'autotest, le témoin «  » s'éteindra immédiatement.



PRÉCAUTION :

- Si le voyant moteur est allumé, coupez le moteur et rendez-vous dans un concessionnaire agréé **RIEJU** afin de résoudre le problème au plus vite. Continuer à utiliser le véhicule peut endommager le moteur.



Témoin d'entretien

Le témoin d'entretien s'allume tous les 8 000 km après la première révision pour vous rappeler que vous devez réaliser l'entretien du véhicule (la première révision a lieu après 500 Km).



Clignotant droit

Lorsque vous poussez l'interrupteur de clignotants vers la droite, le témoin «  » s'allume.



PRÉCAUTION :

- Si le clignotant du véhicule est endommagé ou ne s'allume pas pour d'autres raisons, le témoin «  » clignotera plus rapidement que dans des conditions normales. Cela indique que vous devez résoudre la panne du clignotant.



Niveau d'essence du réservoir principal

Lorsqu'il n'y a plus assez d'essence dans le réservoir principal, le voyant «  » passe au rouge et clignote. Vous devez alors faire le plein ou utiliser le robinet de réservoir de combustible pour passer sur le réservoir secondaire.



Niveau d'essence du réservoir secondaire

Lorsqu'il ne reste plus beaucoup de combustible dans le réservoir secondaire, le témoin «  » passe au rouge et clignote. Vous devez alors faire le plein ou utiliser le robinet de réservoir de combustible pour passer sur le réservoir principal.



PRÉCAUTION :

- Utilisez uniquement de l'essence sans plomb. L'essence E5 est recommandée, bien que le moteur fonctionne aussi parfaitement avec de l'essence E10. Utiliser tout autre type d'essence ou du gasoil peut provoquer des dommages irréparables dans le moteur.
- S'il n'y a plus de combustible, le moteur ne démarrera pas. Si le moteur ne démarre pas parce qu'il ne reste plus assez de combustible dans le réservoir et que vous continuez à essayer de le faire démarrer, vous pourriez provoquer des dommages irréparables.
- Ne videz jamais complètement le réservoir.
- Le combustible peut faire rouiller la surface peinte de la moto, l'endommager et la ternir. Si du combustible coule sur la surface peinte, nettoyez-le immédiatement.
- Le volume du combustible augmente lorsque les températures sont élevées. Trop remplir le réservoir de combustible peut générer une pression interne excessive, ce qui provoquerait la déformation du réservoir ou le débordement du combustible.
- Apague el motor al cargar combustible y no se acerque a fuegos ni fuentes de calor.



Compte-tours en RPM

Vitesse de rotation du moteur, unité : R / min (révolutions par minute). Cela correspond au nombre réel de tours par minute du vilebrequin du moteur.

La bande rouge indique que le moteur a atteint la vitesse de rotation maximale. Faire fonctionner la moto à cette vitesse écourte inévitablement la vie utile du moteur.

Indicateur de rapport de boîte

Il indique le rapport de boîte sélectionné et « N » au point mort. Il indique également le rapport précédent et le rapport suivant d'une couleur plus claire.

Compteur de vitesse

Il indique la vitesse réelle à laquelle vous conduisez le véhicule.



Barre de température du liquide de refroidissement

Elle indique la plage réelle de température du liquide de refroidissement. Si la température du liquide de refroidissement reste dans le rouge, arrêtez-vous immédiatement afin d'examiner le moteur. Si le témoin de température du liquide de refroidissement «  » est allumé, coupez le moteur et rendez-vous dans un concessionnaire agréé **RIEJU** afin de résoudre le problème au plus vite.

Compteur kilométrique

Le tableau de bord permet au conducteur de visualiser le kilométrage total (ODO) ainsi que le kilométrage partiel (TRIP1 / TRIP2) du véhicule.



PRÉCAUTION :

- Lors du nettoyage du véhicule, ne lavez pas le tableau de bord avec un pistolet de nettoyage à haute pression afin d'éviter d'endommager cet instrument.



Composants guidon (côté gauche)

1. Levier d'embrayage
2. Bouton Appel de phares
3. Bouton de réglage
4. Bouton de sélection
5. Interrupteur de feux de route
6. Interrupteur de clignotant
7. Klaxon

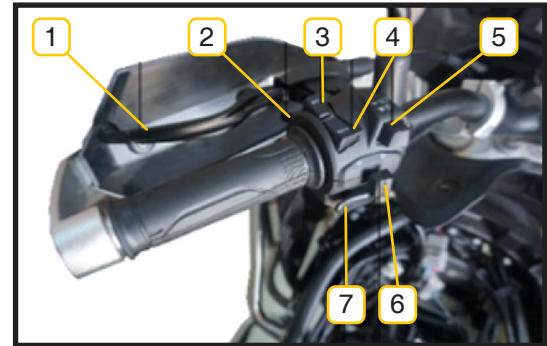

Composants guidon (côté droit)

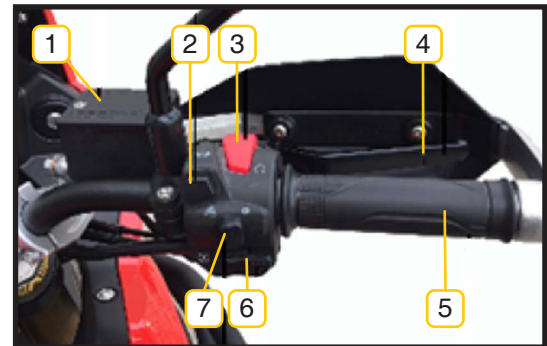

1. Réservoir supérieur d'huile hydraulique du frein avant
2. Interrupteur ABS
3. Interrupteur d'extinction du moteur
4. Levier de frein avant
5. Accélérateur
6. Interrupteur d'allumage
7. Interrupteur de feux de détresse





CONTRÔLE DES COMMANDES AU GUIDON (GAUCHE ET DROITE)

Interrupteur ABS

Avec la moto arrêtée, appuyez et maintenez l'interrupteur ABS «  » enfoncé pendant 4 secondes pour couper l'ABS de la moto. Le témoin «  » du tableau de bord restera alors allumé en continu. Appuyez et maintenez de nouveau enfoncé ce bouton pendant 4 secondes pour réactiver l'ABS du véhicule.

Après avoir éteint la moto, que ce soit au moyen de l'interrupteur d'extinction ou de la clé d'allumage, l'ABS réalise un nouvel autotest et se reconnecte. Le témoin «  » n'est alors plus allumé sur le tableau de bord.





PRÉCAUTION : Durant la conduite, il est fortement recommandé de ne pas désactiver le système ABS du véhicule afin d'éviter les accidents ou les blessures.

Il est interdit de désactiver l'ABS sur les routes publiques. Cette fonction est destinée à une utilisation hors route et pour des motocyclistes expérimentés.

Arrêt du moteur

Lorsque vous appuyez sur l'interrupteur d'extinction «  », le circuit de démarrage du moteur est déconnecté et le moteur ne peut pas démarrer.

Lorsque vous appuyez sur l'interrupteur d'extinction «  », le circuit de démarrage du moteur est connecté et le moteur peut démarrer normalement.

Lorsque le moteur est en marche et que vous appuyez sur l'interrupteur d'extinction «  », le moteur se coupe immédiatement.

L'interrupteur d'extinction est la manière la plus rapide et la plus simple d'éteindre le moteur.



PRÉCAUTION : Si le conducteur appuie sur l'interrupteur d'extinction «  » pendant la conduite, les roues arrière peuvent se bloquer soudainement et le véhicule peut tomber. N'appuyez jamais sur le bouton de l'interrupteur d'extinction pendant la conduite.



Levier de frein avant

Lorsque vous serrez le levier de frein avec force, le frein de la roue avant s'active et le feu stop arrière s'allume simultanément.

Accélérateur



Tournez la manette vers vous pour accélérer et vers l'avant pour décélérer.

Interrupteur d'allumage

Lorsque vous appuyez sur le bouton «  », le circuit de démarrage du moteur est activé et le moteur se met en marche.

Interrupteur de feux de détresse

Bouton d'appel de phares « PASS »

Lorsque vous appuyez sur le bouton « PASS », les feux de route s'allument et le témoin «  » de feux de route sur le tableau de bord s'allume également. Lorsque vous relâchez le bouton, les feux de route s'éteignent et le témoin «  » de feux de route sur le tableau de bord s'éteint également.

Commutateur de feux

Lorsque le commutateur de feux «  » est activé, les feux de route s'allument et le témoin «  » de feux de route sur le tableau de bord s'allume également.







PRÉCAUTION :

- N'utilisez pas les feux de route dans des zones urbaines bien éclairées.
- Éteignez les feux de route lorsque vous suivez un autre véhicule.
- Éteignez les feux de route lorsque vous croisez d'autres véhicules.



Interrupteur de clignotant



Lorsque vous poussez l'interrupteur de clignotant de la manette gauche vers la gauche «  », les clignotants avant et arrière du côté gauche du véhicule s'allumeront simultanément et le témoin indicateur de clignotant «  » sur le tableau de bord s'allumera et clignotera.

Lorsque vous poussez l'interrupteur de clignotant de la manette gauche vers la droite «  », les clignotants avant et arrière du côté droit du véhicule s'allumeront simultanément et le témoin indicateur de clignotant «  » sur le tableau de bord s'allumera et clignotera.

Lorsque vous enfoncez l'interrupteur de clignotant de la manette gauche, les clignotants s'éteignent et le témoin de clignotants sur le tableau de bord s'éteint également.





PRÉCAUTION :

- Si le signal de clignotant sur l'un des côtés du véhicule est endommagé ou que le signal de clignotant ne s'allume pas pour d'autres raisons, la fréquence de clignotement «  » ou «  » du côté correspondant sur le tableau de bord sera plus rapide qu'en temps normal, ce qui vous indiquera que vous devez vérifier si le signal de clignotant du côté concerné est défectueux.



Bouton des feux de détresse

Lorsque vous appuyez sur le bouton «  », tous les feux clignotants ainsi que les témoins de clignotants «  » et «  » sur le tableau de bord s'allument et clignotent simultanément.

Utilisez les feux de détresse pour signaler aux autres véhicules que vous devez effectuer un arrêt d'urgence, que votre véhicule est en panne ou en cas d'accident de la circulation.



Bouton du klaxon

Lorsque vous appuyez sur le bouton «  », le klaxon du véhicule retentit.



SÉLECTION DU RÉSERVOIR DE CARBURANT



RÉSERVOIR AVANT

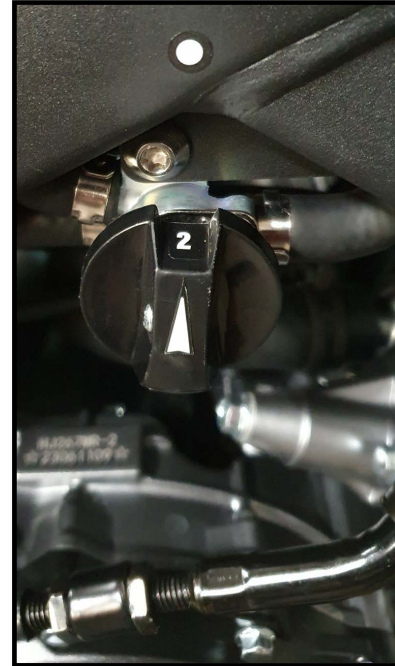

RÉSERVOIR ARRIÈRE



Passage au réservoir AVANT

Étape 1



Étape 2



ATTENTION : avant de démarrer la moto, vérifiez que la position du robinet correspond à celle de l'interrupteur. **Démarrer la moto alors que la position du robinet est différente de celle de l'interrupteur peut entraîner de graves dommages à la moto.**

Réservoir (1) – réservoir avant.
Bouton non activé et robinet en position 1.





Passage au réservoir ARRIÈRE

Étape 1



Étape 2



ATTENTION : avant de démarrer la moto, vérifiez que la position du robinet correspond à celle de l'interrupteur. **Démarrer la moto alors que la position du robinet est différente de celle de l'interrupteur peut entraîner de graves dommages à la moto.**

Réservoir (2) – réservoir avant.

Bouton non activé et robinet en position 2.





RÉGLAGES AVANT DE CONDUIRE

Réglage du guidon

Réglez le guidon à la position la plus confortable pour vous, en fonction de votre taille et de votre position de conduite. Dévissez les quatre vis de maintien (1) et tournez légèrement le guidon vers l'avant ou vers l'arrière pour trouver la position qui vous convient le mieux.

Les supports du guidon possèdent 3 positions de réglage qui vous permettent de déplacer le guidon vers l'avant fin d'adapter la position de conduite à vos besoins.

Si un réglage est nécessaire, rendez-vous dans un concessionnaire agréé **RIEJU**.



PRÉCAUTION :

- Après avoir réglé le guidon, vérifiez plusieurs fois que votre main gauche et votre main droite n'interfèrent pas avec le réservoir de combustible lorsque vous tournez le guidon complètement à gauche et complètement à droite. Si c'est le cas, réglez à nouveau le guidon afin que vous puissiez tourner le guidon complètement sans gêne. Dans le cas contraire, vous risqueriez de ne pas maîtriser correctement le véhicule.

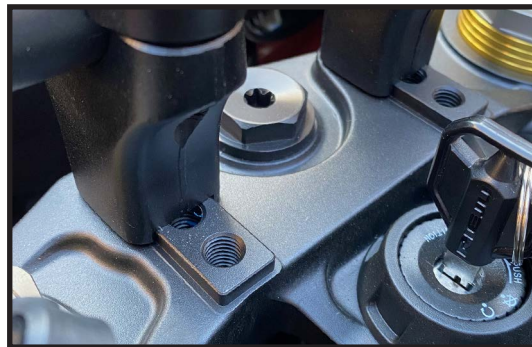
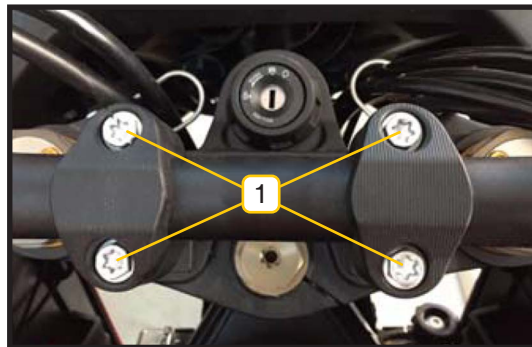



Réglage des rétroviseurs

Réglez le rétroviseur (1) dans la bonne position, en fonction de votre taille et de votre position de conduite.

Desserrez l'écrou (3) pour ajuster la tige du rétroviseur (2), puis resserrez l'écrou de blocage arrière (3).

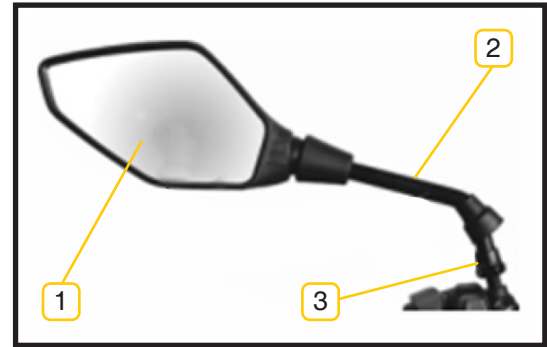

PRÉCAUTION :

- Régler le rétroviseur tout en conduisant nuira à votre capacité de maîtrise du véhicule. Ne réglez pas le rétroviseur pendant que vous conduisez.



Réglage du levier de frein avant

La distance peut être réglée sur 5 positions. Pour cela, procédez comme suit :

1. Pendant le réglage, poussez le levier (3) vers l'avant.
2. Tournez la molette de réglage (2) sur la position souhaitée.
3. Relâchez la manette (3). Le réglage est terminé.

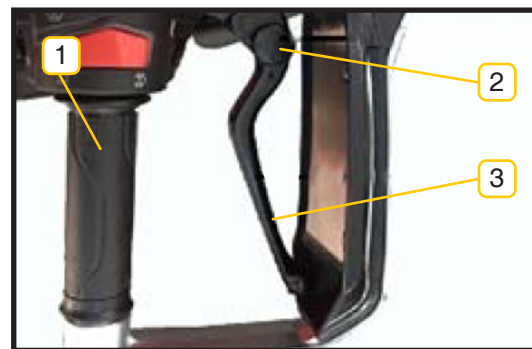

PRÉCAUTION :

- Il est dangereux de régler la manette de frein avant pendant que vous conduisez le véhicule. Lâcher le guidon réduit la capacité de maîtrise du véhicule.



Réglage du sélecteur de vitesse

Lorsque vous conduisez le véhicule, vous êtes confronté à diverses conditions de circulation. Le sélecteur de vitesse permet de modifier la vitesse et la capacité de traction du véhicule. Le sélecteur de vitesse peut être réglé pour mieux s'adapter à vos habitudes de conduite.

1. En premier lieu, desserrez et bloquez les deux écrous (1) de la tige de connexion de la transmission (2).
2. Ensuite, tournez la tige de connexion de la transmission (2) afin de régler le sélecteur dans une position confortable pour vous (3).
3. Enfin, bloquez les écrous (1).

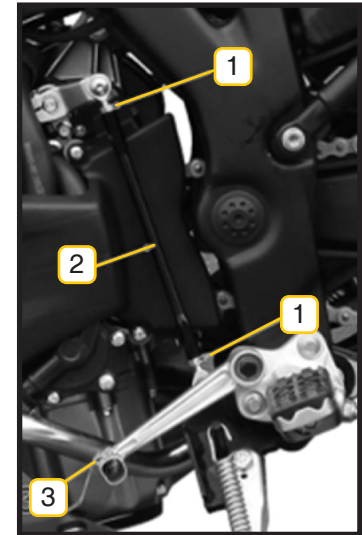



Réglage de la pédale de frein arrière

Il est important de bien régler la hauteur de la pédale de frein arrière (3). Si elle est trop élevée, vous risquez d'appuyer dessus pendant que vous conduisez. La plaquette de frein et le disque de frein seraient alors constamment en contact, ce qui provoquerait une surchauffe prolongée et des dommages au niveau de la plaquette et du disque de frein.

Si la course de la pédale de frein n'est pas correcte, réglez-la en procédant comme suit : la course de la pédale de frein doit être comprise entre 35 mm et 45 mm.

1. Desserrez le contre-écrou (2).
2. Tournez la vis de réglage (1) dans le sens horaire ou antihoraire.
3. Si vous la tournez dans le sens horaire, vous augmentez la hauteur de la pédale ; dans le sens antihoraire, vous la diminuez.
4. Bloquez le contre-écrou (2) quand la hauteur de la pédale de frein (3) se trouve dans la bonne position.

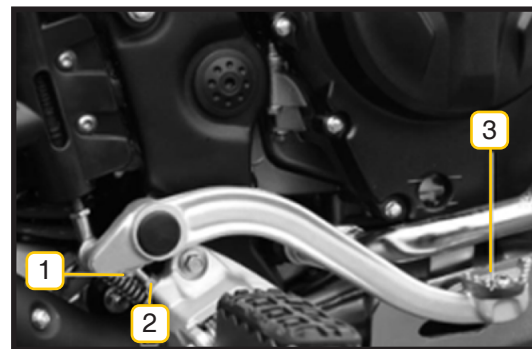

PRÉCAUTION :

- Après le réglage, appuyez et relâchez le frein plusieurs fois et vérifiez que vous sentez bien le point de pression.
- Si vous ne sentez pas clairement le point de pression, demandez conseil auprès de votre concessionnaire agréé RIEJU pour une réparation.
- Si la pédale de frein n'est pas bien réglée, une force s'exercera constamment entre les pastilles et le disque de frein, ce qui endommagera les pastilles et le disque de frein.



Réglage de l'accélérateur

La manette d'accélération permet de contrôler la vitesse du moteur. Pour accélérer, tournez la manette vers vous. Faites l'inverse pour décélérer.

Pour régler l'espace libre du câble de l'accélérateur, procédez comme suit :

1. Retirez la gaine en caoutchouc (1).
2. Desserrez le contre-écrou (3).
3. Tournez le régulateur (2) afin de régler l'espace libre du câble de l'accélérateur entre 2 ~ 4 mm.
4. Serrez le contre-écrou (3).
5. Remettez la gaine en caoutchouc (1) en place.

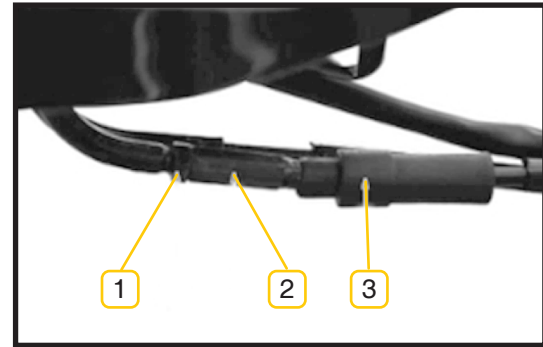

PRÉCAUTION :

- Après avoir terminé le réglage de l'espace libre du câble de l'accélérateur, vérifiez que la manette d'accélération revient en place automatiquement et que la vitesse de ralenti n'augmente pas.
- Après avoir réglé l'espace libre du câble de l'accélérateur, tournez le guidon totalement à gauche, puis totalement à droite. La vitesse de ralenti ne doit pas augmenter.



Réglage du levier d'embrayage

Lorsque vous démarrez le moteur, que vous freinez ou que vous changez de vitesse, vous devez serrer le levier d'embrayage afin de séparer les disques d'embrayage et de couper la puissance de transmission du moteur. La course libre à la fin de la manette d'embrayage doit être comprise entre 5 et 8 mm. Si ce n'est pas le cas, réglez-la en procédant comme suit :

1. Retirez la gaine en caoutchouc (1).
2. Desserrez le contre-écrou (3).
3. Tournez le régulateur (2) afin de vous assurer que la course libre est comprise entre 5 et 8 mm.
4. Serrez le contre-écrou (3).
5. Remettez la gaine en caoutchouc (1) en place.

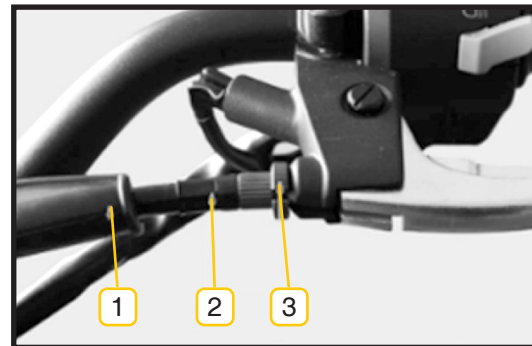

PRÉCAUTION :

- Une course libre trop importante du levier d'embrayage risque de provoquer l'usure et la panne de l'embrayage et du mécanisme de passage des vitesses.



Réglage de l'amortisseur arrière

Le réglage de la précharge de l'amortisseur arrière peut être adapté à différents conducteurs et à différentes charges. La précharge du ressort du véhicule est réglable. Un réglage incorrect de la précharge de l'amortisseur arrière affectera le confort de conduite.



ATTENTION : évitez de régler la précharge de l'amortisseur arrière de manière arbitraire ou sans vérification. Tout réglage incorrect peut affecter négativement le contrôle du véhicule.

Réglage de la précharge du ressort

Le bouton de réglage de la précharge du ressort de l'amortisseur est situé sur le côté gauche du véhicule et sous la partie arrière du réservoir de carburant, comme illustré à la figure 1.

1. Diminuez la précharge du ressort en tournant dans le sens inverse des aiguilles d'une montre.
2. Augmentez la précharge du ressort en tournant dans le sens des aiguilles d'une montre.



Fig. 1



Réglage de la compression

Le bouton de réglage de la compression de l'amortisseur arrière est située sur le côté droit du véhicule, en bas à droite de la selle et au-dessus de l'amortisseur, comme illustré à la figure 2. De haut en bas, la méthode de réglage est la suivante :

1. Réduisez l'amortissement de la compression en tournant dans le sens inverse des aiguilles d'une montre.
2. Augmentez l'amortissement de la compression en tournant dans le sens des aiguilles d'une montre.

Réglage du rebond

El ajuste del amortiguador trasero para la amortiguación del rebote se encuentra en la parte inferior izquierda del amortiguador, como se muestra en la figura 3. Se debe ajustar con un destornillador plano.

1. Réduisez l'amortissement du rebond en tournant dans le sens inverse des aiguilles d'une montre.
2. Augmentez l'amortissement du rebond en tournant dans le sens des aiguilles d'une montre.



Fig. 2

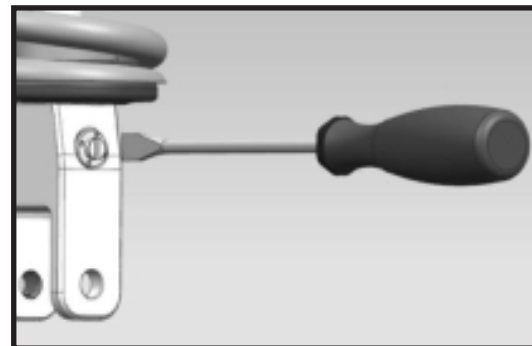

Fig. 3



Réglage de la hauteur du phare

Le phare doit être réglé à une hauteur raisonnable et celle-ci doit être adaptée en fonction de la charge du véhicule. Pour garantir la sécurité de la conduite nocturne, l'inclinaison du faisceau de lumière doit être réglé afin de répondre aux exigences des différentes charges du véhicule et qui feront varier la hauteur du phare. Le régulateur est situé derrière le phare, tel que cela est indiqué sur l'image.

Tournez la roue dans le sens horaire pour baisser le faisceau de lumière et dans le sens antihoraire pour le monter.

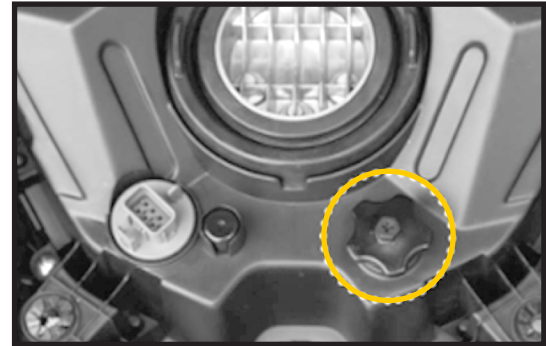



PREMIER TOURNAGE

Rodage du moteur

Que ce soit à chaud ou à froid, il est important de laisser le moteur fonctionner au ralenti pendant une durée suffisante afin que l'huile atteigne toutes les pièces de lubrification.

Durant le rodage, la vitesse du moteur au cours des 500 premiers kilomètres ne doit pas dépasser 5000 r/min ; au cours des 500 à 1000 premiers kilomètres la vitesse du moteur ne doit pas dépasser 7000 r/min.

Durante el período de rodaje, la marcha y la velocidad del motor deben cambiarse con frecuencia, y no se debe conducir continuamente durante mucho tiempo bajo una marcha y velocidad determinadas.

Lors de la période de rodage, il est important de changer fréquemment de rapport de boîte et de faire fonctionner le moteur à des régimes différents. Veillez également à ne pas conduire constamment à la même vitesse ou avec le même rapport de boîte pendant une durée prolongée.

Durant le rodage, évitez les accélérations et les freinages brusques, sauf en cas d'urgence.

Ne forcez pas sur les vitesses quand vous conduisez. Faites attention à bien réduire la vitesse à l'avance quand vous décélérez et maintenez le moteur à un régime adapté à tout moment.

Vous devez éviter de conduire sur de longues distances pendant la période de rodage afin de laisser au moteur suffisamment de temps pour se reposer.



La période de rodage a des répercussions importantes sur la vie utile et la consommation de combustible du véhicule. C'est pour cela que nous vous conseillons de lire attentivement le manuel avant d'utiliser votre moto (Bien utiliser votre véhicule durant les 500 premiers kilomètres vous garantira un bon rendement durant sa vie utile et un plus grand plaisir lors de la conduite).

Rodage des pneus

La surface du pneu neuf est lisse. Si vous conduisez à haute vitesse, une situation de danger peut facilement survenir. Pour améliorer l'adhérence du pneu, la phase de rodage est absolument nécessaire.

Durant les 200 premiers kilomètres, vous pouvez roder le pneu en prenant des virages à faible vitesse jusqu'à ce que tous les angles de la bande de roulement soient complètement rodés.

Un renflement de la bande de roulement du pneu risque de provoquer des accidents. Pour éviter que cela ne se produise, il est impératif d'effectuer le rodage du pneu.

Rodage du système de freins

Durant la période initiale de 500 Km, les disques de frein neufs sont encore à l'état d'origine, ce qui signifie qu'ils n'ont pas encore atteint leur niveau optimum de frottement. Pour compenser la perte d'efficacité de freinage, vous pouvez appuyer sur le levier de frein avec plus de force.



PRÉCAUTION :

- Durant le rodage d'un véhicule neuf, il est essentiel de changer le régime moteur. Ne conduisez jamais à une même vitesse de façon constante. L'objectif est de soumettre adéquatement les différents composants au stress afin qu'ils s'adaptent totalement mais sans appliquer de charge excessive.



CONDUITE DU VÉHICULE

Inspection avant la conduite

Ne pas inspecter le véhicule avant de commencer à conduire augmente le risque d'accidents et de dommages. Vérifiez attentivement les points suivants :

Système de direction

- Le guidon tourne avec souplesse sans se bloquer.

- La colonne de direction ne bouge pas et n'est pas desserrée.

Accélérateur

- L'espace libre du câble d'accélérateur est correct.

- L'accélérateur fonctionne en douceur sans se bloquer.



Frein

- Le levier de frein et la pédale de frein fonctionnent normalement.
- Le niveau de liquide de frein est correct dans le réservoir de liquide de frein.
- Le point de pression moyen est clair lors du freinage.
- Le disque de frein et la plaquette sont exempts d'eau et de taches d'huile.

Amortisseur

- Lorsque vous appuyez dessus, il revient en place doucement.

Chaîne de transmission

- Elle n'est pas usée ou endommagée de façon excessive.
- La tension de la chaîne est correcte.



Pneu

- La pression des pneus est correcte.

- La profondeur des rainures est suffisante ; le pneu n'est pas excessivement usé.

- Les rainures ne présentent pas de fissures ou ruptures.

Huile moteur

- Le niveau d'huile est correct.

Système de refroidissement

- Le niveau de liquide de refroidissement est correct.

- Il n'y a pas de fuite de liquide de refroidissement.

Éclairage

- Feux de croisement / Position du feu avant, feu arrière / feu stop, clignotants, feux de route et éclairage du tableau de bord : tous ces éléments s'allument correctement.



Témoins

- Les témoins d'éclairage des feux de route, feux de croisement et clignotants contrôlés par l'interrupteur de la manette de frein fonctionnent correctement. Une fois le moteur démarré, les témoins d'avertissement de pression d'huile, panne moteur, alerte de température d'eau et alerte de niveau d'huile ne clignotent plus et ne sont pas allumés.

Klaxon

- Il fonctionne correctement.

Interrupteur d'extinction du moteur

- Il fonctionne correctement.

Béquille latérale

- Elle peut être repliée et dépliée normalement.

Rétroviseurs

- Lorsque le véhicule est en position verticale, les rétroviseurs permettent d'observer clairement les objets situés dans les 10 m qui suivent l'arrière de la moto et les 4 m de largeur.
- Si ce n'est pas le cas, réglez l'angle des rétroviseurs.



Démarrage du moteur

Vérifiez que l'interrupteur d'extinction du moteur est en position «  ».

Insérez la clé dans le contacteur de démarrage et tournez-la jusqu'à la position «  ».

Confirmez que le moteur est au point mort et que le voyant « N » sur le tableau de bord est allumé.

Si les conditions précédentes se vérifient, serrez le levier d'embrayage de la main gauche pour garantir la sécurité et appuyez sur le bouton de démarrage électrique «  » de la main droite. À ce moment-là, il n'est pas nécessaire de tourner la manette d'accélération. Dès que le moteur démarre, relâchez immédiatement le bouton de démarrage électrique.

Laissez la moto tourner au ralenti jusqu'à ce que le moteur soit complètement chaud.



PRÉCAUTION :

- Plus la température ambiante est froide, plus le moteur aura besoin de temps pour chauffer. Il est important de respecter un délai de préchauffe suffisant pour une meilleure lubrification et une réduction de l'usure du moteur.
- Ne laissez pas le véhicule fonctionner au ralenti pendant trop longtemps. Une mauvaise dissipation de la chaleur pourrait provoquer une surchauffe du moteur et endommager des pièces internes.
- Lorsqu'il fait froid, pour faciliter le démarrage, vous pouvez accélérer légèrement avec la manette d'accélérateur tout en appuyant sur le bouton de démarrage électrique.
- La lubrification du moteur ne fonctionne que lorsque le véhicule est en marche. Ne circulez pas avec le véhicule si vous avez coupé le moteur, par exemple dans une descente, car cela pourrait l'endommager.
- Après avoir démarré le moteur, vérifiez si sur le tableau de bord un voyant qui devrait être éteint est allumé ou clignote. Si c'est le cas, coupez immédiatement le moteur et faites les vérifications opportunes.



Cette série de véhicules est équipée d'interrupteurs d'interconnexion du circuit d'allumage et du circuit de démarrage. Le moteur ne peut être mis en marche que dans les conditions suivantes : le véhicule est au point mort, le contacteur de démarrage et l'interrupteur d'extinction sont en position « ouverte. Pour garantir la sécurité, serrez le levier d'embrayage.

**PRÉCAUTION :**

- Les motos émettent des gaz irritants qui contiennent du monoxyde de carbone, un gaz hautement toxique, incolore et inodore. Ne laissez pas le moteur fonctionner au ralenti pendant une durée prolongée dans un endroit mal ventilé ou dans une pièce qui n'est pas équipée d'un système de ventilation afin d'éviter le risque d'intoxication au gaz.



Conduite sur route

1. Montez sur la moto du côté gauche et asseyez-vous sur la selle.
2. Repliez la béquille latérale.
3. Positionnez le véhicule afin qu'il soit à la verticale par rapport au sol, redressez le guidon et maintenez les roues droites.
4. Serrez le levier d'embrayage.
5. Tournez lentement la manette de contrôle de l'accélérateur dans le sens de l'accélération et relâchez doucement le levier d'embrayage. L'embrayage s'accouple et le véhicule commence à avancer.
6. Avant de conduire, assurez-vous de porter un casque, des gants, des bottes de moto et d'autres vêtements de protection comme un pantalon. Ils sont nécessaires, même sur de courtes distances.
7. Si vous conduisez trop vite, sachez que les facteurs suivants auront une incidence négative sur la conduite du véhicule :
 - Mauvais réglage préalable de la précharge du ressort d'amortissement.



- ☒ Vêtements amples.
- ☒ Poids excessif et déséquilibre des charges.
- ☒ L'alcool, même en petite quantité, les médicaments ou les drogues auront des effets néfastes sur votre perception et votre capacité de réponse. Ne conduisez pas après avoir bu, pris des drogues ou des médicaments puisque cela réduira votre perception et votre capacité de réponse.

**PRÉCAUTION :**

- Que le moteur soit à haute température après avoir fonctionné ou avant de démarrer à froid, il est important de laisser le moteur fonctionner au ralenti suffisamment longtemps.
- Cela permet à l'huile de pénétrer dans tous les composants importants.

**PRÉCAUTION :**

- Avant de démarrer le véhicule, assurez-vous que la béquille latérale est repliée en position limite supérieure ; dans le cas contraire, la béquille latérale peut, en touchant le sol, vous faire tourner à gauche et chuter.

**PRÉCAUTION :**

- Le véhicule ne peut pas démarrer à un rapport de boîte élevé. Effectuer cette opération endommagera le moteur. Vous devez toujours démarrer en première.



Passage des vitesses

Changer les vitesses permet au moteur de fonctionner en douceur dans une plage de régime normale.

Les différents rapports ont été soigneusement conçus pour s'adapter aux caractéristiques du moteur. Le conducteur doit sélectionner le rapport le plus adapté en fonction des conditions de conduite et ne jamais utiliser un rapport faible et circuler à une vitesse élevée.

Pour un passage des vitesses en douceur, mais aussi pour réduire l'impact des roues arrière, avant de passer à un rapport inférieur, réduisez la vitesse du véhicule ou le régime du moteur au moyen de l'embrayage. De même, augmentez la vitesse du véhicule ou le régime du moteur avant de passer à un rapport supérieur.

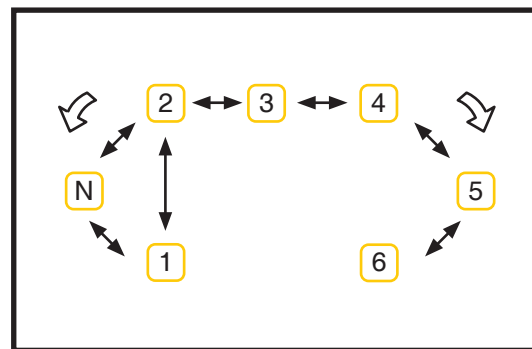

PRÉCAUTION :

- N'utilisez jamais la méthode du « demi-embrayage » pour contrôler la vitesse. Il est interdit de maintenir l'embrayage et de conduire avec la vitesse embrayée.



Freinage et stationnement

Lorsque vous freinez, utilisez le frein avant et le frein arrière simultanément pour réduire la vitesse.

Lorsque la vitesse du véhicule est suffisamment faible, passez à un rapport inférieur et serrez le levier d'embrayage. Passez au point mort (« N »), freinez et arrêtez-vous complètement.

Durant le freinage avant, attendu que le corps s'incline vers l'avant et que l'amortisseur avant se comprime, le poids de l'ensemble du véhicule est instantanément transféré à la roue avant. Le freinage de la roue avant est donc plus sûr. Par conséquent, lorsque vous freinez, la force de freinage du frein avant est supérieure à celle du frein arrière, ce qui facilite l'arrêt du véhicule.

Lorsque vous conduisez sur une route de montagne, il est potentiellement dangereux de n'utiliser que le frein arrière. Dans des cas extrêmes, le frein peut surchauffer et entraîner de graves dommages.

Faites preuve de bon sens lorsque vous utilisez les freins avant et arrière, ainsi que la fonction de décélération du moteur.



Combustible

Les paramètres de consommation de combustible indiqués lors de l'achat d'un véhicule sont des données obtenues à une vitesse déterminée et constante, tel que le prévoit la législation européenne. Cette situation de conduite est différente d'une conduite habituelle et vous remarquerez donc que la consommation réelle de combustible est supérieure aux paramètres de consommation déclarés.

- ☒ Conduire en zone urbaine n'est pas favorable en termes de consommation de combustible. Les arrêts fréquents impliquent que le moteur démarre souvent.
- ☒ La vitesse économique de cette série de véhicule se situe autour des 90 km/h ; la vitesse augmente de 100 km/h à 140 km/h et le volume de combustible augmente d'environ 20 %.
- ☒ Évitez les voyages de courte distance. Le combustible consommé lors du démarrage du véhicule durant le premier kilomètre est deux fois plus important que la consommation normale car le moteur n'a pas atteint la température optimale de fonctionnement.
- ☒ La pression insuffisante des pneus augmentera la résistance au roulement des roues, ce qui se traduit par une augmentation de la consommation de combustible.
- ☒ Vérifier et entretenir le véhicule conformément au cycle d'entretien est également une composante importante pour réaliser des économies de combustible.



Évaporation du combustible

En cas de défaillance du système d'évaporation de combustible, prenez contact avec l'atelier de réparation RIEJU pour réaliser l'entretien. Ne changez pas le système d'évaporation de combustible ; il risquerait alors de ne pas satisfaire aux exigences des réglementations en matière d'émission d'évaporation de combustible.

Après le démontage et l'entretien, vérifiez si toutes les tuyauteries sont bien raccordées et si les joints des tuyauteries ne présentent pas de fuites d'air, d'obstructions, etc. Le flexible en caoutchouc ne doit pas présenter d'extrusion, de fractures, de dommages, etc.

La vapeur de combustible dans le réservoir de combustible est libérée dans le filtre à charbon actif à travers le tube de désorption. Quand le moteur est coupé, le charbon actif absorbe la vapeur du combustible dans le filtre à charbon ; quand le moteur est en marche, la vapeur de combustible stockée dans le filtre à charbon est libérée à travers le tube de désorption dans la chambre de combustion du moteur où elle est brûlée. Cela évite que la vapeur de combustible ne soit libérée directement dans l'atmosphère et ne pollue l'environnement.

Simultanément, la tuyauterie d'absorption équilibre également la pression de l'air dans le réservoir de combustible. Quand la pression de l'air dans le réservoir de combustible est inférieure à la pression atmosphérique externe, elle peut être complétée à travers la tuyauterie d'air et la tuyauterie d'absorption du filtre à charbon. Par conséquent, veillez à ce que toutes les tuyauteries soient toujours propres, évitez les obstructions, extrusions et autres phénomènes, et assurez-vous que la vanne antidérapante est installée correctement. Dans le cas contraire, la pompe à combustible ou le réservoir de combustible pourraient être endommagés, déformés, cassés ou autre.



Le système de contrôle de l'évaporation de combustible fonctionne selon les principes suivants :

- ☒ Quand l'essence dans le réservoir de combustible chauffe, celle-ci s'évapore. Elle passe à travers la vanne d'évacuation jusqu'à l'extrémité du filtre à charbon actif où elle est absorbée.

- ☒ L'air frais est transporté vers le moteur à travers la tuyauterie de l'accélérateur jusqu'à l'entrée du moteur au moyen de la purge.



Catalyseur

Le système d'émission du véhicule est équipé d'un catalyseur qui réduit les composants nocifs des gaz d'échappement du moteur. Un mauvais fonctionnement du moteur endommagera le catalyseur ; par conséquent, suivez les recommandations suivantes :

- ☒ Réalisez l'entretien du véhicule régulièrement, tel que le prévoit le manuel.
- ☒ En cas de fonctionnement instable du moteur, prenez contact avec le concessionnaire agréé **RIEJU** pour résoudre le problème au plus vite.
- ☒ Si le témoin d'alerte de combustible s'allume, faites le plein au plus vite. Un niveau d'huile trop faible entraînera une alimentation irrégulière de combustible.
- ☒ Ne démarrez pas le moteur si vous remorquez ou poussez manuellement la moto.
- ☒ Ne coupez le moteur que lorsque la moto est au ralenti.



PRÉCAUTION :

- Le catalyseur est une pièce très délicate.

Vous devez utiliser de l'essence sans plomb E5 ou E10. L'utilisation de tout autre combustible (essence ou diesel) endommagera le catalyseur ainsi que d'autres composants importants du moteur, même s'il ne s'agit que d'une petite quantité.



PRÉCAUTION :

- Ne pas stationner ou conduire sur des matières inflammables, comme du foin. La température du catalyseur est très élevée et ces matières pourraient s'enflammer.

Résolution de problèmes

Le contenu de cette section de résolution de problèmes peut vous aider à trouver la cause d'un problème général. Bien entendu, il ne s'agit que d'un diagnostic élémentaire. Si malgré tout vous ne parvenez pas à résoudre le problème, rendez-vous dans un concessionnaire agréé **RIEJU** afin d'obtenir de l'aide.

Le moteur ne démarre pas

- Vérifiez que la moto est au point mort et que l'interrupteur d'extinction est en position ouverte.
- Si la moto est en marche, vérifiez que l'interrupteur d'extinction est en position ouverte, que vous appuyez sur l'embrayage et que la béquille latérale est repliée.
- Vérifiez s'il y a suffisamment de combustible.
- Vérifiez que la batterie fonctionne correctement.



Démarrage difficile du moteur

- ☒ Les températures ambiantes sont-elles basses ? Si c'est le cas, accélérez un peu en tournant la manette d'accélération au moment du démarrage.
- ☒ Perte d'énergie de la batterie.
- ☒ Si l'huile est très visqueuse, pensez à la changer.

Faiblesse du moteur

- ☒ Vérifiez que le filtre à air est propre.
- ☒ Vérifiez que le filtre à combustible n'est pas obstrué.
- ☒ Si vous vous trouvez à une altitude élevée.
- ☒ Un mauvais entretien et des réglages incorrects endommageront votre véhicule. Ce type de dommage ne sera pas couvert par la politique de garantie de **RIEJU**.
- ☒ Si vous ne savez pas exactement comment réaliser une opération, prenez contact avec le distributeur agréé **RIEJU**.



INSPECTION ET ENTRETIEN

Inspection quotidienne

Après avoir utilisé le véhicule dans des conditions adverses, en cas de pluie ou après avoir lavé le véhicule, vous devez lubrifier la moto. Pour conduire dans de bonnes conditions de sécurité, les pièces mobiles doivent être maintenues dans un parfait état de lubrification. C'est une opération nécessaire pour prolonger la vie utile de votre véhicule.

Les points d'inspection et de lubrification quotidiens sont les suivants :

- Pédale d'embrayage.
- Pédale de frein.
- Palier de la pédale de frein.
- Axe de la béquille latérale et crochet du ressort de la béquille latérale.
- Axes et ressorts du retour du repose-pied principal et auxiliaire.
- Chaîne de transmission.

**PRÉCAUTION :**

- Sauf si la chaîne de transmission doit être lubrifiée avec de l'huile pour chaînes, il est recommandé de lubrifier tous les autres points de lubrification avec de la graisse au lithium de couleur.

Entretien de la batterie

La batterie est située sous la selle. La batterie dont est équipée cette moto ne requiert aucun entretien. Il n'est pas nécessaire de vérifier régulièrement la position et la proportion d'électrolyte durant le cycle de service ; toutefois, vous devez vérifier régulièrement l'état de charge.

**PRÉCAUTION :**

- Si les conditions le permettent, il est recommandé de charger la batterie pendant 30 minutes avant de l'utiliser pour la première fois. Cela peut prolonger efficacement la vie utile de votre batterie.



Charge de la batterie

Si la tension de la batterie est inférieure à 12,6 V, il est recommandé de charger la batterie.

Utilisez une source d'alimentation régulée de courant continu pour la recharger.

La tension de charge est de 14,5 V ($\pm 0,3$) en courant continu, et le courant de charge ne doit pas dépasser 1,2 A ; la durée de charge est de 6 à 8 heures. Ne dépassez pas le courant maximum de charge.

Surcharger la batterie écourtera sa vie utile. Ne surchargez pas la batterie.

Assurez-vous de déconnecter le circuit à bord avant de charger la batterie.

Vérifiez régulièrement si l'électrode et la tête du câble de la batterie sont propres. S'ils sont rouillés et oxydés, ils doivent être nettoyés au plus vite.

Lorsque le véhicule n'est pas utilisé pendant une durée prolongée, débranchez le pôle négatif de la batterie. Si le véhicule n'est pas utilisé pendant plus d'un mois, la batterie doit être rechargée une fois par mois. Si la batterie n'est pas rechargée pendant une durée prolongée, elle risque de tomber en panne naturellement.

Utilisez un chargeur adapté pour recharger la batterie et suivez scrupuleusement les instructions du chargeur.



Une fois que la batterie est complètement chargée, débranchez-la immédiatement du chargeur. Le rechargement de la batterie prend beaucoup de temps.

Veillez à éliminer correctement la batterie usagée ou l'électrolyte usagé afin de ne pas polluer l'environnement.



PRÉCAUTION :

- Tenez la batterie éloignée de sources de chaleur et d'étincelles.
- Nettoyer la batterie avec un chiffon sec pourrait provoquer des étincelles statiques. Il est donc recommandé de la nettoyer avec un chiffon humide pour éviter l'électricité statique.



Dépose et mise en place de la batterie

Avant de déposer la batterie, retirez la clé du contacteur de démarrage.

Pour déposer la batterie, commencez par retirer la borne négative, puis la positive.

Pour remettre la batterie en place, commencez par la borne positive, puis la négative.

Après toute nouvelle installation de la batterie, mettez le contact et attendez 1 minute avant de démarrer le moteur, afin d'initialiser les appareils électroniques.

Lorsque le véhicule n'est pas utilisé pendant une durée prolongée et que la batterie n'est pas déconnectée, les circuits électriques et les appareils électroniques (comme l'horloge) se déchargent progressivement, ce qui peut affaiblir la batterie.

Si le véhicule n'est pas utilisé pendant plus d'un mois, débranchez le câble de connexion de la batterie ou chargez la batterie avant d'utiliser la moto.

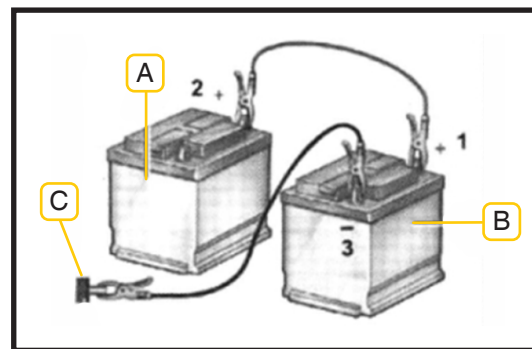

PRÉCAUTION :

- Ne retournez pas la batterie. L'électrolyte interne risquerait de passer par l'orifice de ventilation.



Utilisation d'une alimentation externe

Si la puissance de la batterie n'est pas suffisante pour démarrer le moteur, vous pouvez démarrer à l'aide d'une source d'énergie externe.

Pour démarrer avec une source d'énergie externe, vous devez utiliser une pince crocodile spéciale à isolement complet aux deux extrémités pour éviter les courts-circuits et les incendies causés par le contact des câbles.

La batterie A est la source d'alimentation à bord et la batterie B est la source d'alimentation externe.

Le pôle positif 1 de la source d'alimentation externe B est connecté au pôle positif 2 de la source d'alimentation à bord A, et le pôle négatif de la source d'alimentation externe est connecté à la terre sur le corps métallique du véhicule. Démarrez le moteur. Si la moto ne démarre pas, attendez quelques minutes avant de réessayer de la démarrer pour protéger le moteur et la batterie.

Avant de retirer le câble de démarrage de la source d'alimentation externe, laissez le moteur en marche pendant quelques minutes. Ensuite, déconnectez le câble négatif en premier, puis le câble positif pour éviter les courts-circuits.



Entretien du filtre à air

Vérifiez le filtre à air et remplacez-le selon le tableau d'entretien. Changez-le s'il est endommagé ou s'il contient de la poussière, de la boue ou des saletés.



PRÉCAUTION :

NE le nettoyez PAS avec de l'air sous pression, de l'eau ou des détergents.





Entretien de l'huile moteur

L'huile moteur garantit la lubrification efficace des pièces du moteur. Elle peut également contribuer à refroidir le moteur et avoir une fonction de refroidissement. De plus, l'huile moteur peut également contribuer à l'étanchéité du moteur. L'entretien de l'huile du moteur est donc extrêmement important.

Inspection du niveau d'huile :

Le voyant d'inspection de niveau d'huile et l'injection d'huile se trouvent du côté droit du capot du moteur.

Méthode pour vérifier le niveau d'huile :

- ☒ Le moteur est froid.
- ☒ Vérifiez que le véhicule est en position verticale.
- ☒ Vérifiez le niveau d'huile en regardant à travers le voyant de niveau d'huile.
- ☒ Le niveau d'huile doit se situer entre le repère supérieur 2 et le repère inférieur 3 du voyant de niveau d'huile.

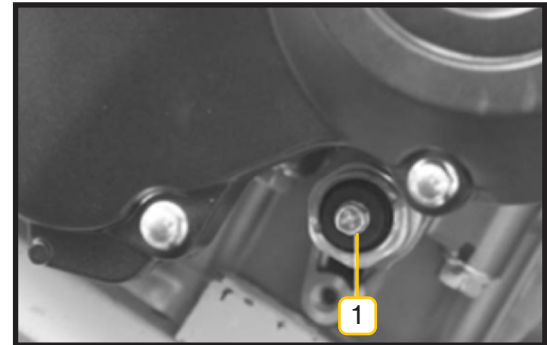
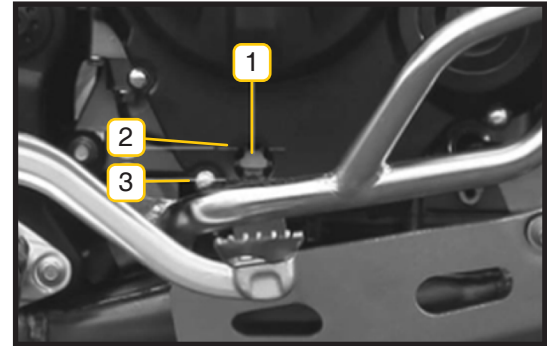



Si le niveau d'huile dépasse le repère supérieur 2, vous devez drainer un peu d'huile.

Si le niveau d'huile est en dessous du repère inférieur 3, vous devez ajouter un peu d'huile.

Que vous drainiez de l'huile ou que vous en ajoutiez, vous devez ensuite revérifier le niveau d'huile en procédant tel que cela est expliqué précédemment.

Méthode pour drainer de l'huile :

Si le niveau d'huile est trop élevé, utilisez une clé à douille pour déposer le boulon de drainage d'huile (1) situé sous le côté gauche du moteur.

Après avoir drainé une quantité suffisante d'huile du moteur, remettez le boulon d'huile (1) en place et serrez-le.

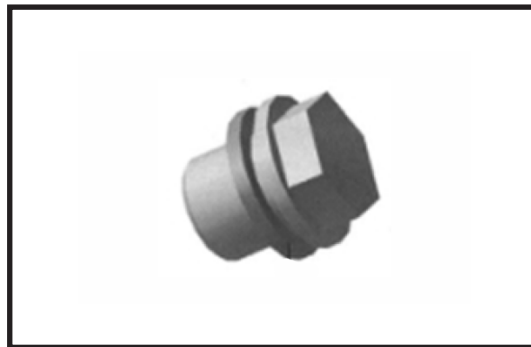

Le moteur risque d'être endommagé si le niveau d'huile est trop faible. De la même façon, le moteur risque d'être endommagé si le niveau d'huile est trop élevé.

Vérifiez que le niveau d'huile est correct.



Vidange de l'huile moteur :

Vidangez l'huile du moteur lorsque vous atteignez la fin de chaque cycle d'entretien.

La vidange doit être réalisée lorsque le moteur est chaud afin que l'huile usagée puisse s'écouler complètement.

Méthode pour la vidange :

Utilisez le support spécial pour maintenir le véhicule en position verticale. Dévissez le bouchon de remplissage d'huile dans le sens antihoraire.

Positionnez le plateau de récupération d'huile sous le boulon de drainage d'huile, déposez le boulon de drainage d'huile à l'aide d'un outil et laissez l'huile usagée s'écouler du moteur.

N'oubliez pas de remettre en place le boulon de drainage d'huile avant de remettre de l'huile neuve.



PRÉCAUTION :

- Lorsque vous remettez le boulon de drainage d'huile en place, remplacez le boulon de drainage d'huile et le joint. Si vous remettez le joint en place, il est très probable qu'une fuite d'huile se produise à cet endroit.



PRÉCAUTION :

- Il est plus efficace de vidanger l'huile moteur quand le moteur est chaud. Cependant, cela signifie que l'huile moteur et le silencieux seront chauds et qu'il existe un risque de brûlure. Attendez que le boulon de drainage et le silencieux refroidissent avant de faire la vidange.



Remplacez le filtre à huile

Remplacez le filtre à huile lorsque vous réalisez l'entretien.

Le filtre à huile doit être remplacé lors de la vidange de l'huile moteur.

Procédez comme suit :

- ☒ Retirez le cache inférieur.

- ☒ Placez un morceau de papier absorbant ou un chiffon en coton sous le couvercle du filtre à huile pour éviter que de l'huile ne se déverse et ne salisse toute la surface du moteur au moment de la dépose du couvercle.

- ☒ Retirez le filtre à huile situé à l'avant du moteur à l'aide de l'outil spécial.

- ☒ Déposez le filtre à huile et drainez toute l'huile.

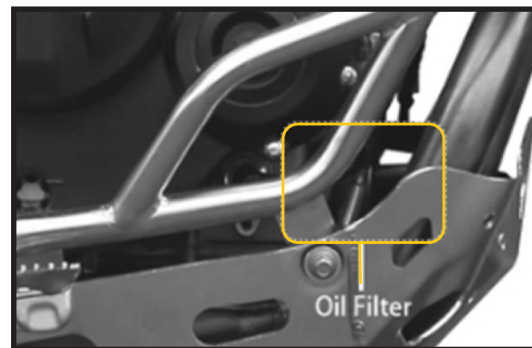



- ☒ Remplacez le filtre à huile usagé par un filtre neuf

- ☒ Pour cela, il est très important de positionner correctement le joint torique dans le couvercle du filtre à huile. Dans le cas contraire, une fuite pourrait se produire à cet endroit.

**PRÉCAUTION :**

- Vérifiez l'intégrité du joint torique du couvercle du filtre à huile et remplacez-le au besoin. Remplacer le filtre à huile de manière incorrecte peut endommager le moteur. Utilisez exclusivement des pièces d'origine fournies par **RIEJU**.



Remplissage avec de l'huile moteur

Vérifiez que vous avez remplacé le filtre à huile et remis en place le couvercle du filtre à huile.

- ☒ Ajoutez d'abord environ 2,7 L d'huile moteur pour motos GRO SMART 10W40 neuve dans l'orifice de remplissage d'huile moteur. Ensuite, fermez le couvercle de l'orifice de remplissage d'huile du châssis, faites fonctionner le moteur à des régimes différents pendant 5 minutes et vérifiez qu'il n'y a pas de fuite au niveau des pièces démontées lorsque la moto est en marche.

- ☒ Enfin, vérifiez le niveau d'huile.



PRÉCAUTION :

- Grade de l'huile : GRO SMART 10W40 ; Capacité de remplissage d'huile : 2,7 L.
- Éliminez l'huile moteur usagée et le filtre à huile remplacé dans le respect des normes environnementales.



PRÉCAUTION :

- Utiliser une huile moteur non agréée ou de mauvaise qualité endommagera le moteur, nuira aux pièces du système EFI et écourtera la vie utile du catalyseur dans la bougie et l'échappement. Pour toutes ces raisons, veuillez ne pas utiliser ce type d'huile.



Entretien et inspection du liquide de refroidissement

Le liquide de refroidissement élimine et dissipe la chaleur des pièces à haute température du moteur, maintenant ainsi le moteur à une température de fonctionnement normale.

1. Coupez le moteur.
2. Étant donné que le volume du liquide de refroidissement augmente lorsqu'il est chauffé, vous devez vérifier le niveau de liquide de refroidissement à froid.
3. Maintenez le véhicule en position verticale.
4. Observez le niveau de liquide dans le vase d'expansion et vérifiez qu'il se trouve entre le repère inférieur (3) et le repère supérieur (2).
5. Si le liquide de refroidissement est en dessous du repère inférieur, ajoutez du liquide de refroidissement à partir du bouchon du vase d'expansion (1).

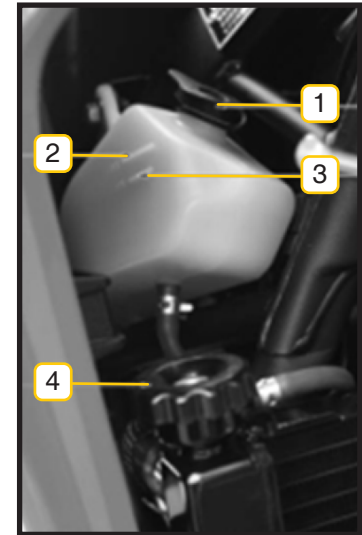



Le liquide de refroidissement se dilate lorsque la température augmente durant l'utilisation du véhicule. Si le niveau de liquide de refroidissement est trop élevé, celui-ci sera alors expulsé à travers le tuyau de trop-plein. Pour éviter les brûlures, ne remplissez pas trop le réservoir de liquide de refroidissement.

Si vous devez souvent remettre du liquide de refroidissement, cela indique qu'il y a un problème au niveau du système de refroidissement. Dans ce cas, rendez-vous dans un concessionnaire agréé **RIEJU** pour faire vérifier le véhicule.

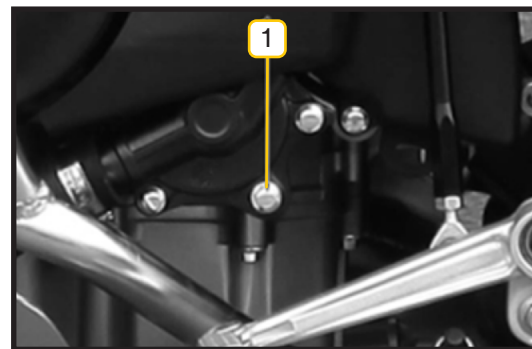

PRÉCAUTION :

- Si vous découvrez que le vase d'expansion est complètement vide, n'ajoutez pas de liquide de refroidissement sans autorisation. De l'air a pu entrer dans le circuit de refroidissement et il sera nécessaire de l'éliminer. Dans ce cas, rendez-vous dans un concessionnaire agréé **RIEJU** pour y remédier.



Remplacement du liquide de refroidissement

Remplacement du liquide de refroidissement :

Utilisez un support spécial pour maintenir la moto en position verticale. Positionnez un plateau de récupération sous le moteur.

Déposez la vis de drainage (1). Tout le système de dissipation de chaleur étant connecté, tout le liquide de refroidissement sera évacué à partir de ce point de drainage.

Une fois tout le liquide de refroidissement complètement drainé, remettez le boulon de drainage en place (1).

Ajout de liquide de refroidissement :

Vous devez ajouter du liquide de refroidissement à partir du radiateur et du vase d'expansion.

Ouvrez le couvercle du réservoir d'eau du radiateur et vérifiez si le liquide de refroidissement est plein. Pendant que vous remplissez, serrez le tuyau d'entrée et de sortie d'eau pour purger jusqu'à ce qu'il soit plein. Ensuite, fermez le couvercle du réservoir d'eau du radiateur.

Une fois le couvercle du réservoir du radiateur remis en place, démarrez le moteur et laissez-le fonctionner pendant 30 secondes afin que le liquide de refroidissement parvienne à toutes les pièces devant être refroidies.

Coupez le moteur et remettez du liquide de refroidissement dans le radiateur une fois que le moteur s'est refroidi. Vérifiez si dans cette position le liquide de refroidissement est au niveau maximum. Si le niveau



baisse, ajoutez du liquide de refroidissement jusqu'au niveau maximum. Remettez le couvercle du réservoir du radiateur et recommencez l'opération jusqu'à ce qu'il soit plein. Si nécessaire, recommencez plusieurs fois.

Enfin, retirez le bouchon en caoutchouc noir du vase d'expansion et ajoutez du liquide de refroidissement jusqu'à la position indiquée entre le repère inférieur et le repère supérieur.

Lorsque la température de l'air est plus basse que celle qui est indiquée sur l'étiquette du liquide de refroidissement, utilisez un liquide de refroidissement ayant un meilleur rendement antigel.

Le liquide de refroidissement éprouvé de **RIEJU** est un liquide de refroidissement de glycol d'éthylène avec un point de congélation de -45°C . Rendez-vous dans un concessionnaire agréé **RIEJU** pour le remplacer.



PRÉCAUTION :

- Ne remplissez pas le système de refroidissement avec de l'eau du robinet. Cela pourrait endommager tout le système de refroidissement.
- Différents types de liquides de refroidissement ont des formulations différentes et ne doivent en aucun cas être mélangés entre eux.



PRÉCAUTION :

- Lors de l'opération de remplissage de liquide de refroidissement, lorsque vous ouvrez de nouveau de réservoir du radiateur après avoir coupé le moteur, assurez-vous d'attendre que le moteur refroidisse. Dans le cas contraire, le liquide à haute température dans le radiateur peut éclabousser lorsque vous ouvrez le couvercle du radiateur, ce qui peut provoquer des accidents et des brûlures.



Entretien du liquide de frein

Entretien du liquide de frein

Le liquide de frein est essentiel pour transmettre la puissance du levier au système de freinage hydraulique. Son rendement doit être fiable à hautes et à basses températures. Il doit avoir une bonne fluidité à basse température et de bonnes caractéristiques de protection contre la rouille. Assurez-vous de sélectionner le liquide de frein correct.

Le réservoir du liquide de frein de la roue avant est représenté sur l'image supérieure et le réservoir du liquide de frein arrière est représenté sur l'image inférieure.





Inspection du liquide de frein

Si le niveau de liquide de frein dans le réservoir est trop faible, de l'air entrera dans le système, ce qui réduira significativement l'efficacité du freinage. Il est impératif de vérifier régulièrement le niveau du liquide de frein.

Vérifiez le niveau de liquide de frein et ajoutez du liquide de frein dans les réservoirs avant et arrière.

Le niveau de liquide de frein ne doit pas dépasser le repère supérieur (max.). Si le niveau du liquide de frein est en dessous du repère inférieur (min.), ajoutez-en au plus vite.

Le liquide de frein est corrosif. Des éclaboussures sur les surfaces peintes ou en plastique attaqueront la pièce.





Liquide de frein

Quand le liquide de frein absorbe de l'eau ou des impuretés, il doit être remplacé ou filtré le plus rapidement possible. Dans le cas contraire, cela entraînera une pression de freinage insuffisante et affaiblira tout le système de freinage. C'est particulièrement important dans les régions humides.

Si le liquide de frein a été utilisé en continu pendant plus de 2 ans, il risque de se détériorer en raison de la durée prolongée de service. Vous devez le remplacer.

Le liquide de frein est de type DOT5. Veillez à éliminer le liquide de frein usagé dans le respect des normes environnementales.



PRÉCAUTION :

Lorsque le liquide de frein doit être remplacé, n'ouvrez pas le couvercle du réservoir de liquide de frein sans autorisation car cela pourrait provoquer l'entrée de gaz et d'humidité, ce qui réduirait considérablement ou compromettrait le rendement des freins. Vous devez vous rendre dans un concessionnaire agréé RIEJU pour cette opération.



PRÉCAUTION :

Ne mélangez pas des liquides de frein de différents types et de différentes marques. Leurs formulations étant différentes, le taux de rendement du liquide de frein mélangé diminuera.



Entretien de la chaîne de transmission

La chaîne de transmission de cette série de véhicules est une chaîne à joints toriques avec de l'huile. Il y a un joint torique spécial dans la tige de la chaîne. La bague d'étanchéité est scellée avec de la graisse. La chaîne est de type anneau non ouvert et des outils spéciaux sont nécessaires pour la remplacer. Au besoin, prenez contact avec le distributeur autorisé de **RIEJU**.

Vérifiez ou réglez la chaîne de transmission avant de conduire tous les jours. Soyez particulièrement attentifs aux problèmes suivants :

- Tige de la chaîne desserrée
- Plaque de la chaîne rouillée
- Rigidité au niveau de la rotation des maillons de la chaîne

Si vous détectez l'un de ces problèmes sur la chaîne, prenez contact avec votre distributeur autorisé **RIEJU** pour y remédier.

L'usure de la chaîne de transmission provoquera aussi l'usure du pignon. Soyez particulièrement attentifs aux problèmes suivants :

- Le pignon est excessivement usé
- Les dents sont cassées ou endommagées



- ☒ Si vous détectez l'un de ces problèmes sur le pignon, prenez contact avec votre distributeur autorisé **RIEJU** pour y remédier.

La saleté et la poussière sur la chaîne écourteront la vie utile de la chaîne. Nettoyez-la et lubrifiez-la régulièrement. Attendu qu'il y a des joints toriques et de la graisse dans la tige de la chaîne, un mauvais nettoyage et une mauvaise lubrification endommageront les joints toriques et la graisse, ce qui écourtera de façon prématurée la durée de vie de la chaîne.

N'utilisez pas de brosse métallique pour nettoyer la chaîne.

Après le nettoyage, éliminez immédiatement l'eau et le détergent neutre et séchez la chaîne pour la lubrifier.

Utilisez de l'huile spéciale pour chaîne à joints toriques à l'huile pour couvrir uniformément les plaques internes et externes de la chaîne. Une fois terminé, essuyez l'excès d'huile de la chaîne.

Certains lubrifiants pour chaînes contiennent des dissolvants et des additifs qui peuvent endommager la bague d'étanchéité. Utilisez un lubrifiant spécial pour chaîne à joints à l'huile.



PRÉCAUTION :

- Nettoyez la chaîne avec de l'eau ou du détergent neutre.
- N'utilisez pas de solvants volatils pour nettoyer la chaîne, comme des diluants pour peinture, de l'essence, etc.
- N'utilisez pas de nettoyeur à haute pression pour nettoyer la chaîne.



Réglage de la chaîne de transmission

La chaîne ne doit être ni trop lâche ni trop tendue. Si elle est trop lâche, elle sautera facilement du pignon, ce qui peut provoquer des accidents.

À l'inverse, si elle est trop tendue, non seulement la vie utile de la chaîne diminuera, mais la résistance de la transmission augmentera également.

La tension correcte de la chaîne est indiquée sur le schéma ci-contre. Si la tension de la chaîne de transmission de votre moto n'est pas conforme aux exigences précédentes, vous devrez la régler en procédant comme suit :

Utilisez un support spécial pour maintenir la moto en position verticale.

Desserrez la vis de l'axe arrière (3) ainsi que la vis de réglage (1) et tournez la vis (2) afin d'obtenir la tension correcte.

Si la chaîne est trop lâche, tournez la vis dans le

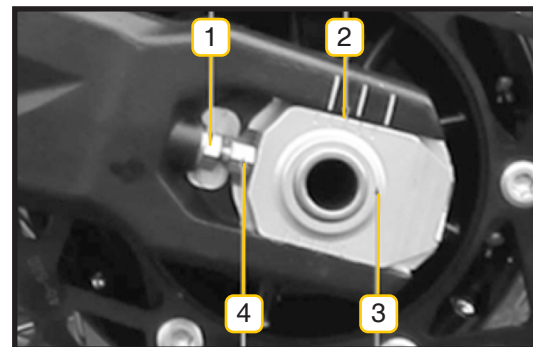
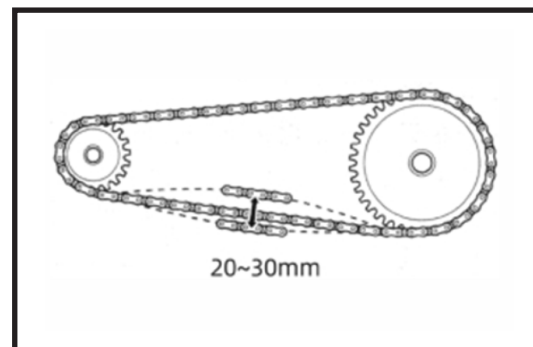



sens antihoraire ; à l'inverse, si elle est trop tendue, tournez la vis dans le sens horaire pour ajuster le bloc de réglage de façon cohérente à l'échelle (2) dans la fourche plane.

Serrez la vis de l'axe arrière (3) et les vis de réglage gauche et droite (1).

Spécification et modèle de la chaîne de transmission : chaîne 520, 114 maillons.

Couple de serrage de la vis de réglage : 14 Nm.

Couple de serrage de la vis de l'axe arrière : 95 Nm.

Entretien des pneus

Une pression anormale des pneus écourtera leur durée de vie utile.

Si les pneus sont sous-gonflés, la moto aura du mal à tourner et les pneus s'useront davantage.

Si les pneus sont surgonflés, la surface de contact entre le pneu et le sol sera réduite et le véhicule sera plus susceptible de glisser, provoquant une perte de contrôle.



À haute vitesse, la valve du pneu tend à s'ouvrir en raison de la force centrifuge. Pour prévenir une fuite d'air soudaine, un bouchon en caoutchouc à revêtement métallique est installé sur la valve au moyen d'une connexion filetée.

La pression de gonflage du pneu est directement proportionnelle à la température du pneu. Par conséquent, la pression de gonflage du pneu ne peut être corrigée qu'à froid, quand la température du pneu est approximativement la même que la température ambiante.

À température ambiante, vérifiez la pression des pneus selon les données du tableau suivant :

	Un conducteur	Conducteur + Passager
Roue avant	220Kpa	250Kpa
Roue arrière	220Kpa	250Kpa



PRÉCAUTION :

- Une pression anormale des pneus diminuera le rendement de conduite du véhicule et peut provoquer un accident.
- La surcharge peut provoquer des défauts au niveau des pneus et une perte de contrôle du véhicule.
- Vérifiez la pression des pneus au moins une fois par mois.



Inspection de la limite d'usure des pneus

Inspection de la limite d'usure des pneus

Les pneus ont des témoins d'usure sur la bande de roulement principale. Si le pneu est usé jusqu'à ce témoin, il ne doit plus être utilisé.

Il y a un témoin d'usure sur le bord du pneu. Le témoin d'usure se trouve dans la rainure de drainage de la bande de roulement du pneu et a une forme convexe. Lorsque la convexité s'use, cela indique que l'usure a dépassé le témoin. Vous devez remplacer le pneu au plus vite.



PRÉCAUTION :

- Des pneus excessivement usés peuvent se perforer et provoquer une perte de contrôle du véhicule.
- Lorsque le sillon du pneu du véhicule est usé jusqu'à la profondeur minimum autorisée, la manœuvrabilité et l'adhérence du pneu diminueront considérablement.



Réparation du pneu

Pour réparer un petit trou dans un pneu sans chambre, déposez le pneu et posez une rustine à l'intérieur de celui-ci. N'utilisez pas des méthodes de réparation externes, car la force centrifuge du pneu détendra l'endroit réparé lors de la conduite à haute vitesse.

Durant les 24 heures suivant la réparation du pneu, vous ne devez pas rouler à plus de 80 Km/h avec le véhicule.

Si le côté du pneu est endommagé ou que la partie abimée du pneu est supérieure à 6 mm, le pneu ne peut pas être réparé.

Vérifiez le pneu. S'il y a de nombreux dommages évidents sur le pneu, comme des coupures, des éraflures ou de l'usure jusqu'à la limite, le pneu doit être remplacé.



Remplacement des pneus

Lorsque vous remplacez les pneus, n'installez pas sur un même véhicule des pneus de marques ou modèles différents, ou qui n'auraient pas les mêmes sillons ou niveaux d'usure.

Après avoir changé les pneus, le véhicule doit être vérifié et corrigé au niveau de l'équilibre dynamique. Si l'équilibre dynamique est déficient, la manœuvrabilité du véhicule sera réduite et l'usure des pneus sera irrégulière.

Une flèche est dessinée sur le côté du pneu pour indiquer le sens de roulement. Le pneu doit être utilisé dans le sens de rotation spécifique pour éviter l'aquaplanage, améliorer l'adhérence, réduire le bruit lors de la conduite et prolonger la vie utile du pneu.

Les pneus du modèle indiqué ont été testés et vérifiés rigoureusement et satisfont aux exigences d'utilisation pour la plupart des routes. D'autres pneus non testés ne peuvent pas garantir une telle adaptabilité ou sécurité.

Le pneu sans chambre est scellé sur la partie de contact entre la jante et la lèvre du pneu. Pour éviter les fuites d'air, le démontage et l'installation de pneus sans chambre requièrent des outils spéciaux et des machines spécifiques pour le démontage et le remontage des pneus.

Nous vous recommandons de confier au concessionnaire agréé **RIEJU** le remplacement des pneus. Il possède les outils requis ainsi que l'expérience nécessaire.



Boîtier porte-fusibles

Avant de remplacer un fusible, vous devez déterminer la cause de la panne et y remédier.

Les fusibles de cette série de modèles sont situés sous la selle.

Les spécifications et fonctions de tous les fusibles sont indiquées.

Fusible de puissance du système du véhicule 30 A : il contrôle la source d'alimentation du système EFI, du système ABS, d'autres charges électriques (instruments, outils, etc.) du véhicule, ainsi que le circuit de charge de la batterie. Fusible de rechange : un fusible de 30 A (vert).

Fusible de puissance du moteur du système ABS 30A : il contrôle la source d'alimentation du moteur du système antiblocage ABS. Fusible de rechange : un fusible de 30 A.

Fusible de puissance du système de signalisation 10 A : source d'alimentation pour les instruments de contrôle, feux, klaxon, clignotants, interrupteurs d'extinction du support latéral, relais, etc. Fusible de rechange : un fusible de 10A.

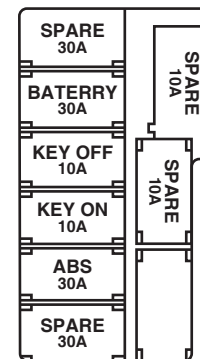



Fusible de puissance du système EFI 30 A : il contrôle la source d'alimentation de l'ECU du système EFI, capteur d'oxygène, interface de diagnostic de l'ECU, électrovanne du filtre à charbon, injecteur de combustible, bobine d'allumage et autres systèmes EFI. Fusible de rechange : deux fusibles de 30 A.

Fusible de puissance du ventilateur 10 A : il contrôle la source d'alimentation du ventilateur de refroidissement. Fusible de rechange : un fusible de 10A.

Fusible de puissance de la pompe à combustible 10 A : il contrôle la source d'alimentation de la pompe à combustible. Fusible de rechange : un fusible de 10A.

Après avoir vérifié ou remplacé un fusible, refermez le couvercle du boîtier porte-fusibles. Dans le cas contraire, de graves dommages électriques pourraient se produire par temps de pluie ou lors du lavage du véhicule.

**PRÉCAUTION :**

- Si le fusible saute fréquemment durant une courte période, cela signifie qu'il y a une panne au niveau du système électrique. Contactez immédiatement le concessionnaire agréé **RIEJU**.

**PRÉCAUTION :**

- Sélectionnez les fusibles indiqués et n'utilisez pas des moyens de substitution comme du papier d'aluminium ou du fil de fer.
- N'utilisez pas de lames de sécurité ou d'autres méthodes de connexion directe ne correspondant pas aux spécifications indiquées ; cela pourrait avoir un impact grave sur le système électrique et risquerait de provoquer des incendies ou d'endommager le véhicule.



Plaquettes de frein

L'usure des plaquettes de frein au-delà de l'épaisseur minimum autorisée provoquera la diminution de l'efficacité de freinage et, dans certains cas, des dommages au niveau de tout le système. Pour garantir la fiabilité du système de freins, l'usure de la plaquette de frein ne doit pas dépasser l'épaisseur minimum autorisée.

Remplacement des plaquettes de frein

Pour remplacer correctement les plaquettes de frein, il est nécessaire de démonter la roue avant et la roue arrière. Cette opération doit donc être réalisée dans un concessionnaire agréé **RIEJU**.

La plaquette de frein avant et la plaquette de frein arrière doivent être remplacées en même temps. N'en remplacer qu'une seule peut provoquer un déséquilibre au niveau du freinage et occasionner des accidents.

Après avoir déposé la plaquette de frein, faites attention à

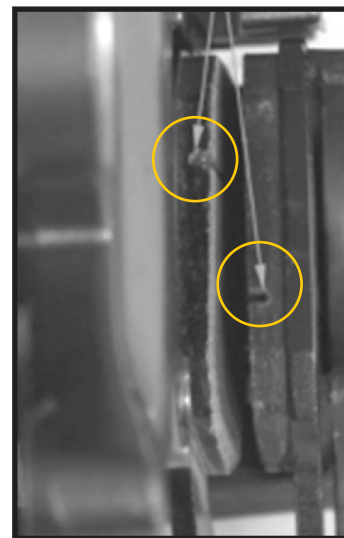



ne pas actionner le levier de frein ou la pédale de frein ; dans le cas contraire, il sera difficile de rétablir le piston de frein et il existe un risque de fuite de liquide.

Pendant le processus de remplacement des plaquettes de frein, veillez à ce que de l'huile ou d'autres impuretés n'adhèrent pas aux plaquettes ou au disque de frein. Si cela se produit, nettoyez-les correctement. Dans le cas contraire, l'efficacité du freinage peut en être réduite.

**PRÉCAUTION :**

- Le frein avant de cette série de modèles est un système de frein à double disque.
- Lors du remplacement des plaquettes de frein, les deux côtés doivent être remplacés en même temps pour garantir d'efficacité du freinage et la sécurité lors de la conduite.

**PRÉCAUTION :**

- Après avoir mis en place la nouvelle plaquette de frein, vérifiez plusieurs fois le levier et la pédale de frein. Assurez-vous que la plaquette de frein comprime bien le disque de frein et que la course libre du levier et de la pédale est correcte.



Remplacer le filtre à huile

Pour changer le filtre à huile, rendez-vous dans votre concessionnaire officiel **RIEJU** de confiance.



AVERTISSEMENT :

- La fréquence de remplacement du filtre à huile est tous les 8 000 km.
- Veillez à éliminer le filtre à huile usagé dans le respect des normes environnementales.



Remplacement des feux de signalisation

Une panne des feux de signalisation vous placerait en situation de danger puisque les feux de signalisation contribuent à ce que les autres conducteurs vous voient, ainsi que votre véhicule, plus facilement. Remplacez les feux de signalisation dans les meilleurs délais.

Le feu principal, le feu de position, les clignotants, le feu de position arrière / le feu stop et l'éclairage de la plaque d'immatriculation sont des ampoules encapsulées LED. En cas de panne, elles doivent être remplacées dans un concessionnaire agréé **RIEJU**.



ARRÊT PROLONGÉ ET NETTOYAGE DU VÉHICULE

Arrêt prolongé du véhicule

Si votre véhicule n'est pas utilisé pendant une durée prolongée, il doit faire l'objet d'un entretien spécial pour lequel du matériel, des équipements et une technologie spécifiques seront nécessaires. C'est pour cette raison qu'il est recommandé de réaliser ces interventions dans un concessionnaire autorisé **RIEJU**.

Si vous souhaitez réaliser ces opérations vous-même, procédez comme suit :

- Faites une vidange complète.
- Bloquez l'entrée du filtre à air et l'ouverture du pot d'échappement avec un chiffon imbibé d'huile neuve pour éviter que de l'air humide ne pénètre dans le moteur.
- Drainez complètement le réservoir de combustible.
- Retirez la batterie, nettoyez la surface de la batterie à l'eau et au savon neutre et éliminez la rouille sur les électrodes positive et négative en même temps.
- Rangez la batterie dans une pièce où la température ambiante est supérieure à 0°C.



- ☒ Gonflez les pneus à la pression indiquée.
- ☒ Lavez le véhicule à fond.
- ☒ Pulvérisez un agent protecteur de caoutchouc à la surface des pièces en caoutchouc.
- ☒ Appliquez sur tout le véhicule une cire protectrice pour automobiles.
- ☒ Enfin, recouvrez le véhicule d'une bâche en tissu et stationnez-le dans un endroit sec et ventilé.

**PRÉCAUTION :**

- Rechargez la batterie que vous avez déposée une fois par mois.



Remise en marche du véhicule

- ☒ Nettoyez le véhicule à fond.
- ☒ Retirez les chiffons du conduit d'entrée d'air du filtre à air et du pot d'échappement.
- ☒ Remplacez complètement l'huile moteur et le filtre à huile.
- ☒ Remettez la batterie en place.
- ☒ Démarrez le véhicule.



Protection du véhicule

Selon l'utilisation, lavez le véhicule fréquemment et tâchez de le maintenir propre et sec.

Nettoyez les salissures qui surviennent sur le véhicule le plus rapidement possible, comme des excréments d'oiseaux, du goudron, du sel, etc.

Il est recommandé de protéger le véhicule avec une bâche. L'exposition prolongée au soleil peut provoquer le vieillissement et la décoloration des pièces extérieures.

Nettoyage du véhicule

Nettoyez le véhicule à l'eau froide.

Nettoyez le véhicule à fond à l'aide d'un chiffon doux et de détergent neutre.

Ne pulvérisez pas directement la solution sur le véhicule.

Ne lavez pas le véhicule avec de l'eau à haute pression.



Par temps de pluie, ou après avoir lavé la moto, il se peut que des gouttes d'eau restent à l'intérieur du phare ou des clignotants. Il suffit d'allumer le phare pendant un certain temps pour faire disparaître ces gouttes d'eau. Ces feux sont conçus avec des orifices de ventilation et c'est donc tout à fait normal.



PRÉCAUTION :

La capacité de freinage diminue lorsque les freins sont mouillés. Essayez le système de freins plusieurs fois à basse vitesse après avoir lavé le véhicule, afin qu'ils sèchent rapidement.



PRÉCAUTION :

Le module ABS est situé sous le réservoir. Lorsque vous lavez le véhicule, ne rincez pas directement le module ABS à l'eau pour éviter de l'endommager.

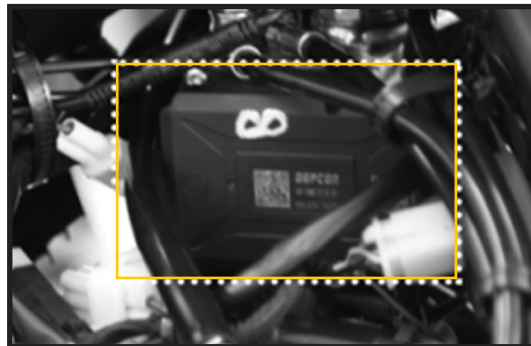

PRÉCAUTION : N'appliquez pas de dégraissant sur les essieux des roues ni sur la chaîne.



PRÉCAUTION : **RIEJU** décline toute responsabilité en cas d'utilisation d'éléments dégraissants anti-corrosifs pouvant tacher ou détériorer les pièces de la moto. **RIEJU** décline toute responsabilité quant à d'éventuels dommages et défauts occasionnés par l'utilisation d'eau sous pression pour nettoyer la moto.



MODIFICATIONS ET ACCESSOIRES

N'utilisez que des pièces et accessoires d'origine **RIEJU**.

Vous pouvez vous procurer des pièces, des accessoires et d'autres produits **RIEJU** d'origine auprès des concessionnaires agréés. Les professionnels travaillant dans ces centres seront également à même de vous expliquer comment les installer et les utiliser.

La sécurité, le rendement et la compatibilité de ces pièces et produits ont été éprouvés et sont garantis par ces concessionnaires. En revanche, nous déclinons toute responsabilité concernant les pièces et accessoires non autorisés.

Quand vous envisagez de remplacer des pièces, vous devez respecter toutes les lois et réglementations afin de vous assurer que votre véhicule n'enfreint pas les exigences nationales pour les véhicules de route, ou d'autres lois, réglementations et spécifications.



PRÉCAUTION :

- La modification non autorisée de composants, tels que le système de commande électronique, peut provoquer des dommages sur le véhicule et des accidents.



Poids Maximum Autorisé pour les Valises Modèle Aventura 500



PRÉCAUTION :

Nous informons tous les utilisateurs que le poids maximal autorisé pour les valises du modèle Aventura 500 est de **5 kg**.

Tout poids supérieur peut causer la rupture du support, et ladite rupture ne sera pas considérée comme garantie.





Tableau d'entretien

COMPOSANT	500 Km	8.500 Km	16.500 Km	24.500 Km	32.500 Km
Filtre à air	L/E	C	L/E	C	L/E - C
Huile du moteur	C	C	C	C	C
Filtre à huile	C	C	C	C	C
Contrôle du fonctionnement de la pompe à huile	I	I	I	I	I
Contrôle des fuites de transmission	I	I	I	I	I
Contrôle des fuites du carter	I	I	I	I	I
Culasse, cylindre et piston				I	
Chaîne de distribution/temps d'allumage				I	
Réglage des valves				I	I (+24.000 Km)
Contrôle de l'usure des segments			I	I	
Embrayage			I	I	
Bougie	I	I	I	C	I - C (+10.000 Km)
Tension et usure de la chaîne de transmission	I/E	I/E	I/E	C	I/E - C (+10.000 Km)
Batterie	I	I	I	C	I - C (+10.000 Km)
Système électrique	I	I	I	I	I
Inspection et réglage du carburateur	I		I		I (+6.000 Km)
Conduit de combustible	I	I	I	I	I



Système d'échappement	I	I	I	I	I
Fonctionnement des commandes, accélérateur et câbles	I	I	I	I	I
Direction et guidon	I	I	I	I	I
Amortisseurs	I		I		I
Suspension avant/arrière	I		I		I
Béquille centrale/béquille	I		I/E		I/E
Mécanisme de frein/revêtement	I	I	I	I	I
Liquide réfrigérant et niveau	I	I	I	C	I - C (+10.000 Km)
Liquide de frein	I	I	I	C	I - C (+10.000 Km)
Plaquettes de frein	I	C	C	C	C
Disque de frein	I	I	C	I	I - C (+7.000 Km)
Vérification de la tension des rayons des roues et de l'excentration	I	I	I	I	I
Pneumatiques, pression et état	I	I	I	C	I - C (+10.000 Km)
Vis et écrous du moteur	I	I	I	I	I
Vis/écrous pour chacun des composants	I	I	I	I	I



Le programme d'entretien peut changer en fonction de l'utilisation de la motocyclette, de la conduite, des conditions environnementales, etc.

I: inspecter-réajuster / C: remplacer
E: graisser / L: nettoyer



GARANTIE

Normes réglementaires de la garantie du fabricant **RIEJU**.

Avec la présente garantie au consommateur final, la société **RIEJU** garantit au consommateur final, acheteur d'un véhicule fabriqué par **RIEJU**, que les matériaux et la fabrication sont libres de défauts, conformément aux normes de qualité les plus élevées. En conséquence, **RIEJU** garantit par la présente à l'acheteur final (ci-après dénommé « Acheteur »), conformément aux conditions énoncées ci-dessous, que la société réparera gratuitement tout défaut de matériau ou de fabrication détecté sur une motocyclette neuve pendant la période de garantie indiquée. Cette garantie n'est aucunement limitée par le nombre de kilomètres parcourus ou le nombre d'heures d'utilisation.

Période de garantie

La durée de garantie est régie par la législation en vigueur en la matière dans le pays concerné au moment de la vente du véhicule.



Les demandes de garantie portant sur des défauts n'ayant pas été portés à l'attention d'un revendeur agréé **RIEJU** avant la fin de la période de garantie seront exclues.

Obligations de l'acheteur

RIEJU sera habilitée à refuser les réclamations dans la mesure où :

- a) L'acheteur n'a pas soumis le véhicule aux inspections et/ou travaux d'entretien requis dans le manuel de l'utilisateur ou a dépassé la date indiquée pour ces inspections ou travaux d'entretien, excluant également de la garantie les défauts qui apparaîtraient avant la date indiquée pour une inspection ou travaux



d'entretien n'ayant jamais eu lieu, ou qui seront effectués après la date indiquée.

b) Les travaux d'inspection, d'entretien ou de réparation ont été effectués par des tiers non reconnus ou non agréés par **RIEJU**.

c) Tout entretien ou réparation réalisé(e) en violation des exigences techniques, des spécifications et instructions données par le fabricant.

d) Des pièces de rechange non autorisées par **RIEJU** ont été utilisées pour des travaux d'entretien ou de réparation du véhicule, ou si le véhicule a été utilisé avec des carburants, lubrifiants ou autres liquides (y compris, mais sans s'y limiter, des produits de nettoyage) non expressément mentionnés dans les spécifications du Manuel de l'utilisateur.

e) Le véhicule a été, de quelque manière que ce soit, altéré, modifié ou équipé de composants autres que ceux expressément autorisés par **RIEJU** comme composants de véhicule homologués.

f) Le véhicule a été entreposé ou transporté d'une manière incompatible avec les exigences techniques pertinentes.

g) Le véhicule a été utilisé à des fins particulières autres qu'une utilisation ordinaire, telles que la compétition, la course ou la tentative de record.

h) Le véhicule a chuté ou a été accidenté, ce qui a provoqué des dommages directs ou indirects.

Exclusions de la garantie

Les articles suivants seront exclus de la garantie :

a) Pièces d'usure incluant, sans s'y limiter, les bougies, les batteries, les filtres à essence, les éléments de filtre à huile, les chaînes (secondaires), les pignons de sortie du moteur, les disques de pignons arrière, les filtres à air, les disques de frein, les plaquettes de frein, les disques d'embrayage, les ampoules, les



fusibles, les balais de charbon, les caoutchoucs des repose-pieds, les pneumatiques, les chambres à air, les câbles et autres composants en caoutchouc, le tuyau d'échappement et les rondelles.

b) Les lubrifiants (par exemple, l'huile, la graisse, etc.) et les fluides de fonctionnement (par exemple, le liquide de batterie, le réfrigérant, etc.).

c) L'inspection, le réglage et les autres travaux d'entretien, tout comme tous les types de tâches de nettoyage.

d) Les dommages de la peinture et la corrosion en découlant due aux influences externes comme les pierres, le sel, les gaz d'échappement industriels et autres atteintes de l'environnement ou bien suite à un nettoyage inadapté avec ces produits inadéquats.

e) Les dommages causés par les défauts, ainsi que les dépenses directement ou indirectement causées par la survenance des défauts (par exemple, les frais de communication, les frais d'hébergement, les frais de location de voiture, les frais de transport public, les frais de remorquage, les frais de courrier express, etc. ainsi que tout autre perte financières (découlant par exemple, de la perte de l'usage d'un véhicule, la perte de revenus, la perte de temps, etc.).

f) Phénomènes acoustiques ou esthétiques n'affectant pas de manière significative l'état de marche de la motocyclette (par exemple, les imperfections mineures ou cachées, les bruits ou vibrations normaux lors de l'utilisation, etc.).

g) Les phénomènes de vieillissement du véhicule (par exemple, la décoloration des surfaces peintes ou avec revêtement métallique).



Divers

- a) Dans le cas où la réparation du défaut ou le remplacement de la pièce est disproportionné(e), **RIEJU** a la prérogative de décider à sa seule discrétion de réparer ou de remplacer les pièces défectueuses. La propriété des pièces de rechange, le cas échéant, sera de **RIEJU**, aucune autre considération n'étant prise en compte. Le concessionnaire autorisé par **RIEJU** chargé de la réparation des défauts ne sera pas autorisé à effectuer des déclarations contraignantes pour **RIEJU**.
- b) En cas de doute sur l'existence d'un défaut ou si un contrôle visuel ou matériel est nécessaire, **RIEJU** se réserve le droit d'exiger le retour des pièces faisant l'objet d'un recours en garantie ou de demander un examen du défaut par un expert de **RIEJU**. Toute obligation de garantie supplémentaire portant sur les pièces remplacées sans frais ou pour tout service fourni gratuitement dans le cadre de cette garantie est exclue. La garantie des composants remplacés pendant la période de garantie prend fin à la date d'expiration de la période de garantie du produit concerné.
- c) S'il s'avère qu'un défaut ne peut être réparé et que son remplacement serait disproportionné pour le fabricant, le consommateur bénéficiant de la garantie a droit à la résiliation du contrat (paiement d'une indemnité) ou au remboursement partiel du prix d'achat (remise), au lieu de la réparation de la motocyclette.
- d) Les droits de garantie de l'acheteur dans le cadre du contrat d'achat avec le revendeur agréé concerné ne sont pas affectés par la présente garantie. Cette garantie n'affectera pas non plus les droits contractuels supplémentaires de l'acheteur en vertu des conditions commerciales générales du revendeur agréé. Ces droits supplémentaires ne peuvent toutefois être réclamés qu'auprès du revendeur agréé.
- e) Si l'acheteur revend le produit pendant la période de garantie, les termes et conditions de la présente garantie continueront d'exister selon leur portée actuelle. Ceci signifie que les droits de réclamation de la présente garantie selon les termes et conditions réglementés ici seront transférés au nouveau propriétaire de la motocyclette.



RIEJU

FOR EVERYDAY ADVENTURE